

**ESDEC**

INNOVATIVE MOUNTING SYSTEMS

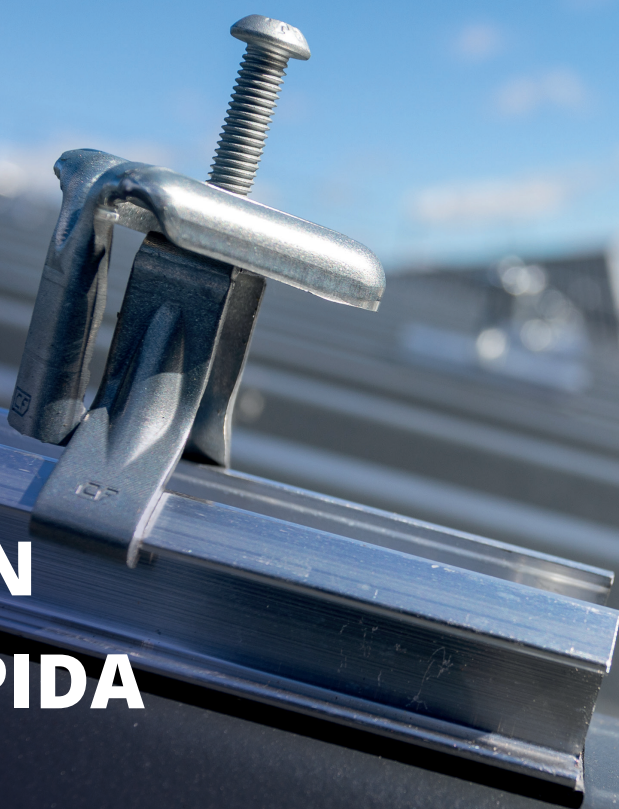

**INSTALACIÓN  
FIABLE Y RÁPIDA  
EN CUBIERTAS  
DE ACERO**

**CLICKFIT**

**EVO**

CUBIERTA DE ACERO

# LOS 4 COMPONENTES BÁSICOS DE CLICKFIT EVO PARA CUBIERTAS DE ACERO

BAJO



## 1.1 MONTAJE PERFIL BAJO

- Perfil de montaje bajo
- Posicionado de manera coplanar a la cubierta
- Sistema de 4 componentes

**1** Apto para cubiertas de acero onduladas en combinación con un adaptador adicional de EPDM

0

ALTA



## 1.2 MONTAJE CON OPTIMIZADORES DE POTENCIA

- Perfil de montaje alto
- Al instalar el optimizador o el microinversor
- Sistema de 4 componentes

**2** Apto para cubiertas de acero onduladas en combinación con un adaptador adicional de EPDM



## 2. TORNILLO AUTORROSCANTE Y AUTOSELLADOR

- Tornillo autosellador, sin necesidad de taladrar previamente la cubierta
- Montaje con una sola herramienta
- Tornillo de cabeza múltiple T30 y SW10
- También puede instalar los perfiles de montaje utilizando remaches después de perforar previamente con 6,5 mm.



## 3. GRAPA DE MÓDULO UNIVERSAL

- Grapa de módulo universal: adecuada para paneles solares con grosores de marco entre 30 y 50 mm
- Se puede usar como clema intermedia y final (en combinación con el soporte para clema final)
- Ensamblaje estándar
- Incluye la conexión equipotencial de los paneles solares
- Disponible en gris y negro

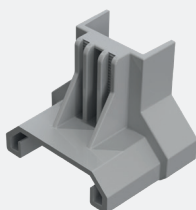

## 4. SOPORTE PARA GRAPA FINAL

- Soporte para clema final que garantiza la fijación correcta en los extremos de las filas de paneles
- Disponible en gris y negro

## CUBIERTA DE ACERO

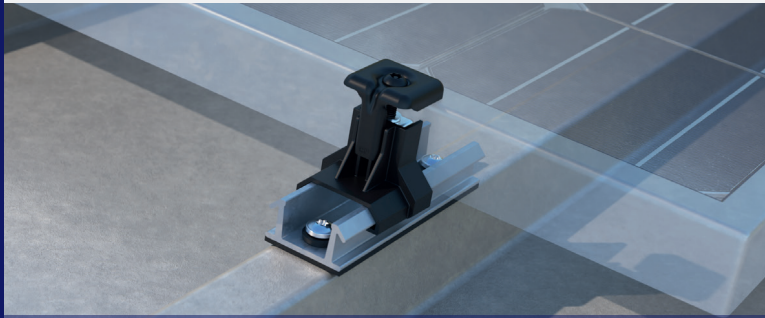

**PERFIL DE MONTAJE BAJO**  
INSTALACIÓN COPLANAR A LA CUBIERTA

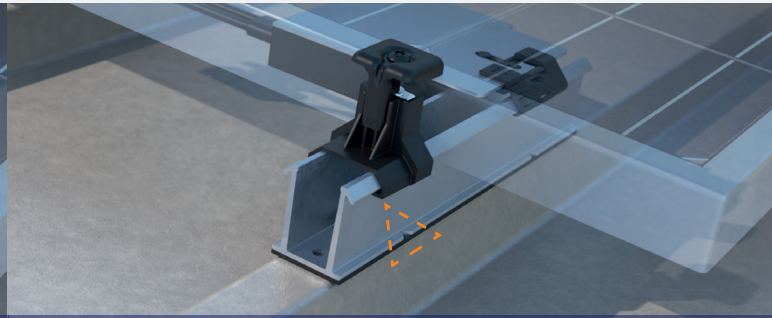

**PERFIL DE MONTAJE ALTO**  
AL INSTALAR EL OPTIMIZADOR O EL MICROINVERSOR

## EXCEPCIONALMENTE FÁCIL DE MONTAR

### ClickFit EVO para cubiertas de acero: universal, rápido y flexible

ClickFit EVO para cubiertas de acero se ha desarrollado específicamente para los instaladores profesionales de módulos fotovoltaicos. El sistema es autoexplicativo y consta de tan solo cuatro componentes. ClickFit EVO para cubiertas de acero es apto para todos los paneles solares corrientes y todo tipo de cubiertas metálicas. Gracias a sus características universales únicas, el sistema se instala de forma muy flexible y rápida.

### Perfiles de montaje compactos con adaptador de EPDM incluido

Los perfiles de montaje ClickFit EVO para cubiertas de acero son compactos y vienen de fábrica perforados y con una tira de EPDM pegada. Esto le ahorrará mucho trabajo de preparación. El perfil de montaje alto (orientación apaisada del panel) está provisto de una muesca, lo que facilita su alineación en la cubierta y elimina la necesidad de realizar ajustes durante la instalación. Puede elegir entre un perfil de montaje bajo o alto:

- El perfil de montaje bajo los paneles solares se colocan más pegados a la cubierta.
- El perfil de montaje alto ofrece suficiente espacio libre para instalar cualquier tipo de optimizadores de potencia, también grandes, por debajo de los paneles.

### Para cubiertas de acero trapezoidales y onduladas

Los perfiles de montaje para cubiertas de acero ClickFit EVO son adecuados para todo tipo de cubiertas de acero trapezoidales y onduladas (en posición horizontal, en combinación con el perfil de adaptador). Instale los perfiles de montaje directamente sobre una cubierta de acero trapezoidal u ondulada, ya sea verticalmente para orientación horizontal u horizontalmente para orientación vertical. Los elementos de caucho EPDM de los perfiles garantizan la impermeabilidad. Los perfiles se pueden montar mediante el tornillo autorroscante autosellador, sin necesidad de taladros. También se pueden montar mediante remaches ciegos (en este caso se deben taladrar primero orificios de 6,5 mm). Esta aplicación también es mucho más ligera que un sistema de rieles.

### Cubiertas de acero no estándar: montaje de cubiertas con varilla roscada

En otros tipos de cubiertas de acero, como paneles de cubierta con tejas de acero, basta con montar ClickFit EVO en la cubierta mediante el varilla roscada. El varilla roscada ClickFit EVO se suministra ensamblado; el adaptador flexible permite compensar de forma fácil y rápida irregularidades del tejado de hasta 10 grados. Con la conexión universal ClickFit EVO montada en el varilla roscada de forma estándar, podrá continuar trabajando con componentes ya conocidos de la gama de productos ClickFit EVO, como rieles universales, grapas de módulo y tapas de extremo. Además de ser adecuado para cubiertas de acero, el varilla roscada también se puede utilizar en cubiertas de material ondulado, EPDM, asfalto y teja mediterránea. En resumen: el varilla roscada es una herramienta de gran versatilidad.

#### VENTAJAS PARA EL INSTALADOR

- ✓ Opción de perfiles de montaje altos/bajos o varilla roscada de sustentación
- ✓ Solo cuatro componentes en la cubierta
- ✓ Solo se necesita una herramienta
- ✓ Opcional: perfil adaptador para cubiertas de acero onduladas

#### VENTAJAS PARA EL USUARIO FINAL

- ✓ La cubierta se mantiene intacta
- ✓ Para perfiles de montaje: no se requieren taladros innecesarios
- ✓ Diseño estético, también disponible en negro
- ✓ Producto probado a fondo
- ✓ 20 años de garantía del producto

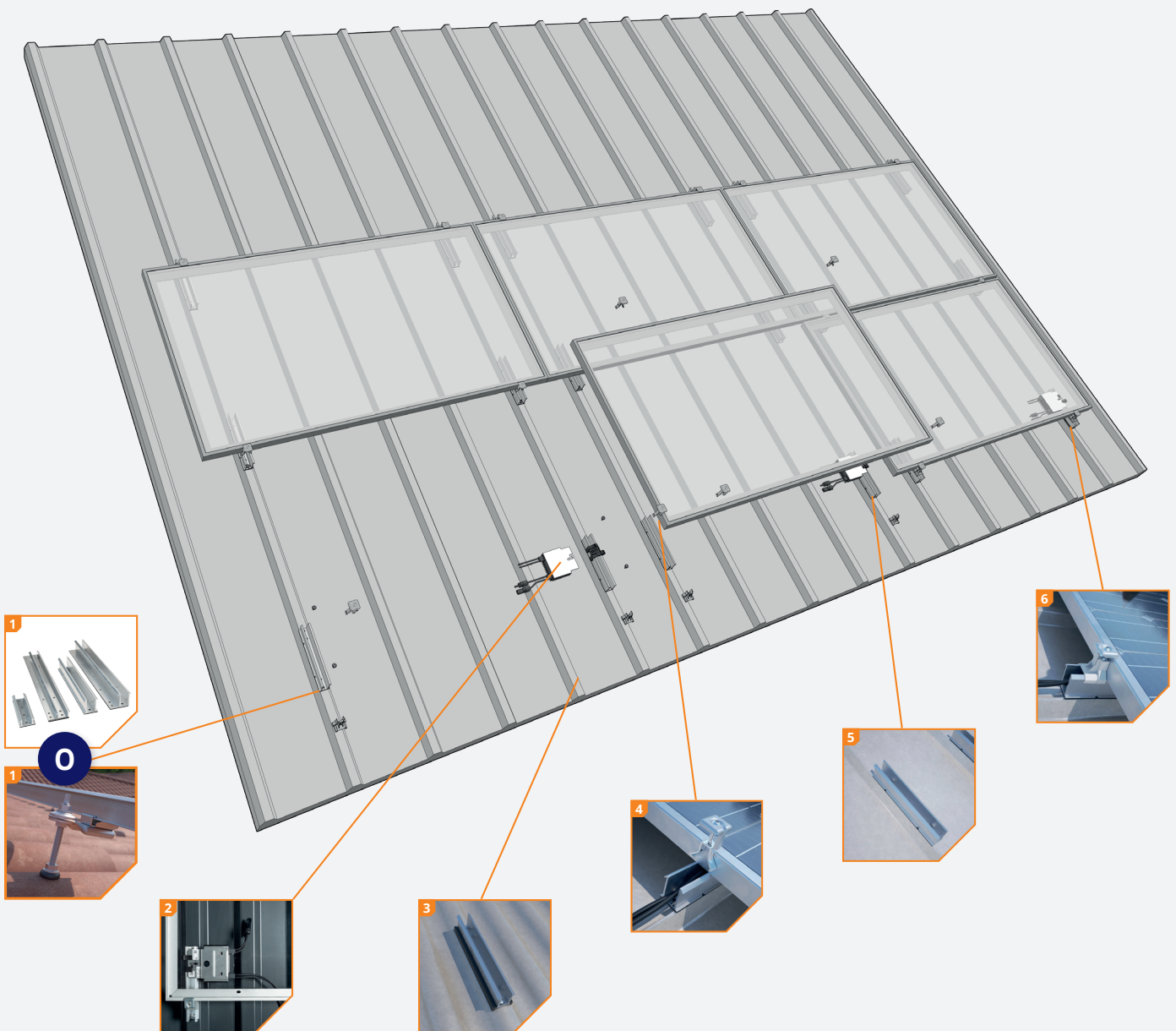

**1 Elección entre cuatro perfiles de montaje o el varilla roscada**

Cuatro perfiles de montaje para cubiertas de acero trapezoidales u onduladas:

- Perfil de montaje bajo: vertical u horizontal
- Perfil de montaje alto: vertical u horizontal

En otros tipos de cubierta de acero, el varilla roscada supone la solución ideal para utilizar ClickFit EVO como sistema de montaje para paneles solares. La conexión de encaje a presión integrada permite acoplar de forma instantánea rieles universales en la cubierta. A continuación, se utiliza la grapa de módulo universal y las tapas de extremos para fijar el panel solar a la cubierta.

**2 Instalación de optimizadores de potencia**

El perfil alto de montaje ofrece espacio suficiente para la mayoría de los optimizadores y microinversor.

**3 Apto para cubiertas de acero onduladas**

En combinación con el adaptador de EPDM, los perfiles de montaje usados para la instalación de los paneles en formato horizontal también son aptos para cubiertas de acero onduladas.

**4 Grapa de módulo universal**

La grapa universal para módulos es regulable en altura y, por tanto, adecuada para paneles solares con un grosor de marco de entre 30 y 50 mm. Gracias a su diseño inteligente, esta grapa para paneles puede utilizarse como grapa intermedia y como grapa final (en combinación con la tapa final).







**5 Perfiles de montaje cortos con junta de EPDM**

Perfiles de montaje cortos con junta de EPDM

**6 Solo 4 componentes**

Para instalar ClickFit EVO en cubiertas de acero solo necesita 4 componentes.

## PERFIL DE MONTAJE

-  ClickFit EVO Cubierta de acero - Perfil de montaje bajo horizontal  
1008048
-  ClickFit EVO Steel roof - Perfil de montaje bajo vertical  
1008049
-  ClickFit EVO Steel roof - Perfil de montaje alto horizontal  
1008050
-  ClickFit EVO Steel roof - Perfil de montaje alto vertical  
1008051
-  ClickFit EVO - Tornillo Torx autorroscante 6,0 x 25 mm T30 y SW10  
1008085
-  ClickFit EVO Remache  
1008087



0

## VARILLA ROSCADA

-  ClickFit EVO Varilla roscada
  - M10x200mm 1008011
  - M10x250mm 1008012
  - M12x250mm 1008013
  - M12x300mm 1008014
  - M12x350mm 1008015 [DTO]
-  ClickFit EVO Riel de montaje
  - Riel de montaje 1188mm 1008131
  - Riel de montaje 2338mm 1008132
  - Riel de montaje 3488mm 1008133
  - Riel de montaje 3500mm 1008007
  - Riel de montaje 4638mm 1008134
  - Riel de montaje 5770mm 1008135

## Calculadora

En la calculadora Esdec Ud. puede gestionar y calcular todos sus proyectos, tanto para cubiertas planas como inclinadas. Es una sola plataforma con todos los sistemas de montaje Esdec para obtener los cálculos más fiables de su proyecto.

-  Ahorre tiempo: gestione todos sus proyectos en una única plataforma
-  Una calculadora para proyectos para todo tipo de cubiertas tanto planas como inclinadas
-  Todos los cálculos se basan en numerosas pruebas y en los estándares de seguridad más actuales

Cálculos ilimitados: use la calculadora para realizar los cálculos de sus proyectos sin límites en la altura de la cubierta. La calculadora también tiene en cuenta la categoría de terreno, la carga de nieve y la zona eólica para proporcionar un asesoramiento preciso, específico para su proyecto









Vaya a [esdec.com/es/calculadora](https://esdec.com/es/calculadora)

## GRAPA DE MÓDULO Y TAPA FINAL



-  ClickFit EVO Grapa de módulo universal gris  
1008020
-  ClickFit EVO Grapa de módulo universal negra  
1008020-B
-  ClickFit EVO Tapa final gris para riel de montaje  
1008060
-  ClickFit EVO Tapa final negra para riel de montaje  
1008060-B
-  ClickFit EVO Tapa final gris sin soporte para grapa final  
1008066
-  ClickFit EVO Tapa final negra sin soporte para grapa final  
1008066-B
-  ClickFit EVO Soporte para grapa final gris  
1008065
-  ClickFit EVO Soporte para grapa final negro  
1008065-B

## ACCESORIOS

-  ClickFit EVO Pieza de unión para rieles de montaje  
1008061
-  ClickFit EVO MLPE Clip de peso ligero hasta 2kg  
1008067
-  ClickFit EVO MLPE Clip de gran peso de 2 a 8kg  
1008068
-  ClickFit EVO Conjunto auxiliar con sujetacables  
1008064
-  ClickFit EVO Destornillador bit torx 30  
1008069
-  ClickFit EVO Adaptador de EPDM para cubiertas de acero onduladas, para orientación horizontal  
1008081
-  ClickFit EVO Adaptador de EPDM para cubiertas de acero onduladas, apto para optimizadores de potencia, para orientación horizontal del panel  
1008082

## Garantía del producto

ClickFit EVO cumple estrictamente con los requisitos y las normas vigentes. ClickFit EVO se suministra con una garantía única de 20 años. De este modo, la calidad del sistema queda asegurada.

-  Uso de materiales de alta calidad y tecnología puntera
-  Exhaustivamente probado
-  20 años de garantía del producto





11/11/2024

# BUILDING VALUE FOR SOLAR PROFESSIONALS

**Esdec**  
Londenstraat 16  
7418 EE Deventer  
Países Bajos

 +31 850 702 000  
 [info@esdec.com](mailto:info@esdec.com)