



**BETROUWBAAR EN  
SNEL INSTALLEREN**

**CLICKFIT**

**FLATFIX**





## Inhoudsopgave

- 4** Voorwoord
- 6** Esdec, building value for solar professionals
- 8** ClickFit & FlatFix
- 10** ClickFit EVO
- 14** ClickFit EVO Pannendak
- 16** ClickFit EVO Staaldak
- 18** ClickFit EVO Golfplaatdak
- 20** ClickFit EVO Felsdak
- 22** ClickFit EVO EPDM & Bitumendak en Mediterraan Pannendak
- 24** ClickFit EVO Leidak
- 26** FlatFix Fusion
- 30** FlatFix Fusion Landscape
- 34** FlatFix Fusion Portrait
- 38** Accessoires
- 42** Services
- 46** Duurzaamheid en betrouwbaarheid
- 48** Artikellijst



10



28

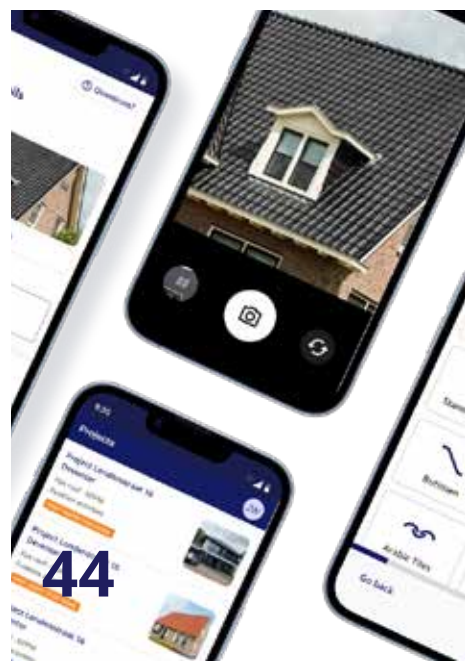

44



## VOORWOORD

Voor Esdec is 2024 een bijzonder jaar; 20 jaar geleden werd onze organisatie opgericht vanuit de visie om de installatie van zonnepanelen sneller en eenvoudiger te maken. Door installateurs, voor installateurs. Vanaf het eerste moment dragen wij actief bij aan de transitie naar duurzame zonne-energie voor de generaties na ons. In de Benelux is Esdec uitgegroeid tot marktleider en als onderdeel van Enstall zijn wij dat zelfs wereldwijd!

### Bijzondere mijlpalen

Graag wil ik een aantal bijzondere mijlpalen noemen die we de door de jaren heen hebben bereikt. Voor platte daken de introductie van FlatFix Fusion, hét modulaire en flexibele systeem dat zich al jaren bewezen heeft. Vervolgens binnen onze productlijn voor schuine daken, ClickFit, het EVO-concept, waarmee met slechts vier standaard componenten alle gangbare zonnepanelen geïnstalleerd kunnen worden. Deze concepten worden continu doorontwikkeld in toepassingsmogelijkheden en uitgebreid met slimme accessoires, om de installatie nog verder te vereenvoudigen.

Mede door de explosieve groei in de solarmarkt heeft Esdec zich flink doorontwikkeld sinds de oprichting. Dagelijks werken we aan verdere optimalisering van onze productlijnen FlatFix en ClickFit. Ons portfolio breiden we continu uit zodat wij optimaal kunnen anticiperen op de lokale situatie in Europa.

### Brede ontwikkeling

Onze ambitie ligt niet alleen bij het ontwikkelen van goede montagesystemen, maar ook in alles waarmee we het werk van de installateur versimpelen. Daarom hebben we in de afgelopen jaren een uitgebreid trainingsprogramma opgezet met producttrainingen, webinars en e-learnings. Al deze services bundelen wij in ons nieuwe online portal dat toegang biedt tot bestaande tools, zoals de Esdec Calculator en de Esdec Academy, en onze nieuwste app Esdec OnSite.

Het doel van Esdec blijft om de installatie van zonne-energie te versnellen. Dat de energietransitie een actueel thema blijft, staat buiten discussie. Wij doen er alles aan om met elkaar te bouwen aan een duurzame toekomst. Ons motto blijft onveranderd: building value for solar professionals.

Ik kijk uit naar de volgende 20 jaar waarin we ons samen inzetten voor een duurzamere wereld.

*Harm Haarlink*

Managing Director



De zon. Een onuitputtelijk bron van energie die we snel kunnen ontsluiten. Dat doen we dan ook, massaal. Via de daken van onze huizen en bedrijven. Over de hele wereld. En dat kan volgens ons altijd slimmer, sneller en eenvoudiger. Door zaken simpelweg vanaf de start doordachter te maken. Vanuit die visie ontwikkelen we slimme montagesystemen voor zonnepanelen die minder gedoe en méér waarde voor solar professionals creëren. Al sinds 2004, toen Esdec werd opgericht.

Onze systemen bestaan uit lichte, stevige componenten die de montage van zonnepanelen simpeler en sneller maakt. Met uitwisselbare onderdelen die op een veilige en handige manier bevestigd kunnen worden. Altijd met slechts een minimaal aantal handelingen. Zo hebben we de montagetijd aanzienlijk verkort en faciliteren we een foutloze plaatsing.

En we gaan verder dan het ontwikkelen van innovatieve montagesystemen. We helpen solar professionals in enkele digitale stappen met een technisch voorstel, slim project support, en gratis toegankelijke opleidingen en trainingen. Online, op locatie of in ons Innovation Center in Deventer. Met deze services nemen we zoveel mogelijk gedoe weg en creëren we extra waarde. Dat die visie loont, blijkt wel uit het feit dat inmiddels ruim 12.000 installateurs in meer dan 20 landen Esdec zien als hun partner in montagesystemen.

## BUILDING VALUE<sup>+</sup> FOR SOLAR PROFESSIONALS

Met 20 jaar ervaring en ruim 11 GW aan geïnstalleerde zonnepanelen, mogen we onszelf internationaal marktleider noemen







## ZONNEPANELEN MONTEREN. DAT KAN SLIMMER, SNELLER EN MAKKELIJKER.

Dat bewijzen de montagesystemen van ClickFit voor schuine daken en FlatFix voor platte daken.



### EENVOUDIG INSTALLEREN

Alle montagesystemen zijn ontwikkeld met het oog op optimaal installatiegemak voor de installateur.



### MAXIMALE TIJDSBESPARING

De montagesystemen zijn met een beperkt aantal stappen te installeren wat tijdswinst oplevert.



### MINDER RISICO

Onze montagesystemen zijn uitgebreid getest en voldoen aan de strengste veiligheidseisen en beschermen daarmee tegen schade en lekkage.



### MINIMALE HOEVEELHEID GEREEDSCHAP NODIG

Door de slimme technieken en het kleine aantal componenten heb je als installateur niet heel veel gereedschap nodig.



### GARANTIE

Onze producten zijn gemaakt van kwalitatief hoogwaardige materialen en worden uitvoerig getest. Esdec geeft dan ook een productgarantie van 20 jaar op de montagesystemen.



**CLICKFIT**

EVO

## CLICKFIT EVO, ÉÉN OPLOSSING VOOR ALLE SCHUINE DAKEN

Of je nu monteert op dakpannen, golfplaten, staaldaken, Mediterrane pannendaken, leidaken of EPDM- en bitumendaken; de ClickFit EVO-serie biedt altijd een snelle en betrouwbare oplossing.





Het ClickFit EVO systeem heeft een slimme klikverbinding en bestaat uit slechts vier componenten, ongeacht het type schuin dak. Dit maakt de installatie extra eenvoudig omdat je bespaart in gereedschap, aantal handelingen en tijd.



## VIER COMPONENTEN

### 1. DAKBEVESTIGING

Verschilt per type dak en situatie.



*Universele dakhaak*

### 2. MONTAGERAIL

De montagerails voor alle soorten schuine daken zijn snel en gemakkelijk te installeren door te klikken in plaats van te schroeven.



*Montagerail*

### 3. MODULEKLEMMEN

De moduleklemmen zijn in hoogte verstelbaar en daardoor geschikt voor zonnepanelen met een framedikte tussen 30 en 50 mm. Deze universele moduleklemmen worden standaard geassembleerd geleverd in grijs of zwart, zijn inclusief vereffening en toepasbaar als midden- en eindklem in combinatie met de eindkap.



*Moduleklem*

### 4. EINDKAP

Voor een stijlvolle en winddichte afwerking, verkrijgbaar met en zonder klemondersteuning in grijs en zwart.

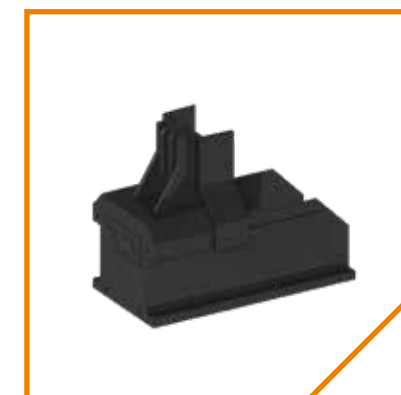

*Eindkap*



Voor het pannendak biedt Esdec meerdere oplossingen waardoor je altijd kan kiezen voor het product dat het beste bij jouw dak past. Met de universele dakhaak installeer je makkelijk zonder te boren in de dakconstructie. Wil je liever schroeven, dan gebruik je de spanthaak.

### Universele Dakhaak

- Traploos in hoogte verstelbaar
- Bevestiging door klemmen
- Verticale- en horizontale montage mogelijk door zelf-uitlijnende, draaibare klikverbinding
- Geïntegreerd kabelmanagement
- De LT-variant is bovendien bestand tegen extra koude installatietemperaturen (-5°C)
- Coating van Magnelis, die extra beschermt tegen corrosie



Universele dakhaak



### Spanthaak

- Bevestiging door te schroeven op de dakconstructie
- Traploos in hoogte verstelbaar
- Verticale en horizontale montage mogelijk door zelf-uitlijnende, draaibare klikverbinding
- Geïntegreerd kabelmanagement
- Coating van Magnelis, die extra beschermt tegen corrosie



Spanthaak



Het slimme montagesysteem voor staaldak bestaat uit montageprofielen met voorgeponste gaten en een voorgeplakt EPDM- , wat je flink wat werk bespaart en de EPDM-rubbers garanderen waterdichtheid. Met de zelftappende schroef bevestig je de montageprofielen rechtstreeks op het trapezium of gegolfd staaldak.

**Zelftappende schroef**

- Voorboren is niet nodig\*
- Onderliggende dakconstructie blijft intact
- Multihead schroef T30 en SW10

\*Kies je voor installatie met blindklinknagels, dan moet je het dak voorboren (6.5 mm)



Zelftappende schroef



Je hebt de keuze uit een laag en hoog montageprofiel. Bij beide profielen is positionering van zonnepanelen in landscape en portrait mogelijk.

**Laag montageprofiel**

- Kort op het dak gepositioneerd voor een mooie uitstraling



Laag montageprofiel landscape



Laag montageprofiel portrait

**Hoog montageprofiel**

- Geschikt voor plaatsing van grote optimizers en micro-omvormers onder de zonnepanelen

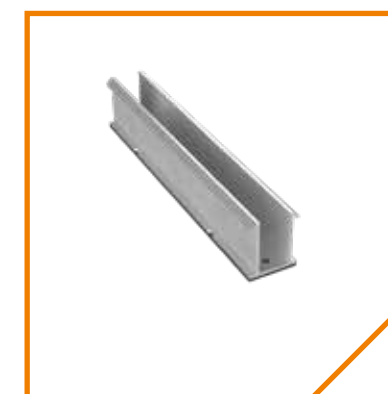

Hoog montageprofiel landscape

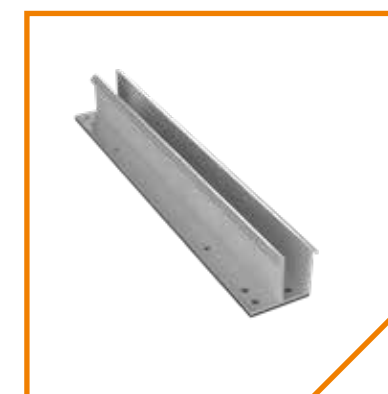

Hoog montageprofiel portrait

**Adapterprofielen**

Voor de landscape montage op het gegolfd staaldak heeft Esdec EPDM-adapterprofielen ontwikkeld. Zo monteert je met de montageprofielen op ieder gegolfd staaldak zonnepanelen zowel in portrait als in landscape.



Adapterprofiel gegolfd staaldak 'Laag' landscape



Adapterprofiel gegolfd staaldak 'Hoog' landscape

**Stokschroef**

Voor alle andere staaldaken gebruik je de multifunctionele stokschroef. Deze schroef wordt geheel geassembleerd geleverd. Dankzij de flexibele adapter vang je snel en eenvoudig dakoneffenheden tot wel 10 graden op. De universele, draaibare en zelf-uitlijnende klikverbinding maakt montage van de zonnepanelen in landscape en portrait mogelijk. Je gebruikt hiervoor de bekende componenten (universele rails, moduleklem en eindkappen) uit de ClickFit EVO-lijn. Deze stokschroef is – naast het staaldak – ook geschikt voor golfplaat-, EPDM-, bitumen- en Mediterrane pannendaken.



Speciaal voor golfplaatdaken zoals je bijvoorbeeld veel in de agrarische sector ziet, is de montagebeugel de ideale oplossing. Het montagesysteem is toepasbaar op bestaande en nieuw te realiseren daken.

### Montagebeugel

Voor golftype 177/51 kies je voor de montagebeugel. Deze wordt bevestigd aan dakplaat schroeven die in de onderliggende gordingen zitten. Je maakt dus gebruik van bestaande schroeven wat tijd scheelt en waardoor de dakconstructie nauwelijks aangetast wordt.



Golfplaat montagebeugel



De beugel leunt op de dalen van de golving van de plaat en sluit precies om het hoge deel van de golving. Dit zorgt voor een gelijkmatige drukverdeling en vermindert de puntbelasting. Eternit, een toonaangevende producent van golfplaatproducten, heeft de montagebeugel uitgebreid getest en goedgekeurd. Het draagt dan ook de kwaliteitszegel 'Eternit approved'.



- Traploos in hoogte verstelbaar
- Gelijkmatige drukverdeling
- Minder puntbelasting
- Zelf-uitlijnende klikverbinding
- Montagerail enkel verticaal te plaatsen
- Geïntegreerd kabelmanagement
- Coating van Magnelis, waardoor het extra beschermt tegen corrosie

Heb je een ander golftype, gebruik dan de multifunctionele stokschroef. Deze schroef is ook geschikt voor staal-, EPDM-, bitumen- en Mediterrane daken.



Stokschroef

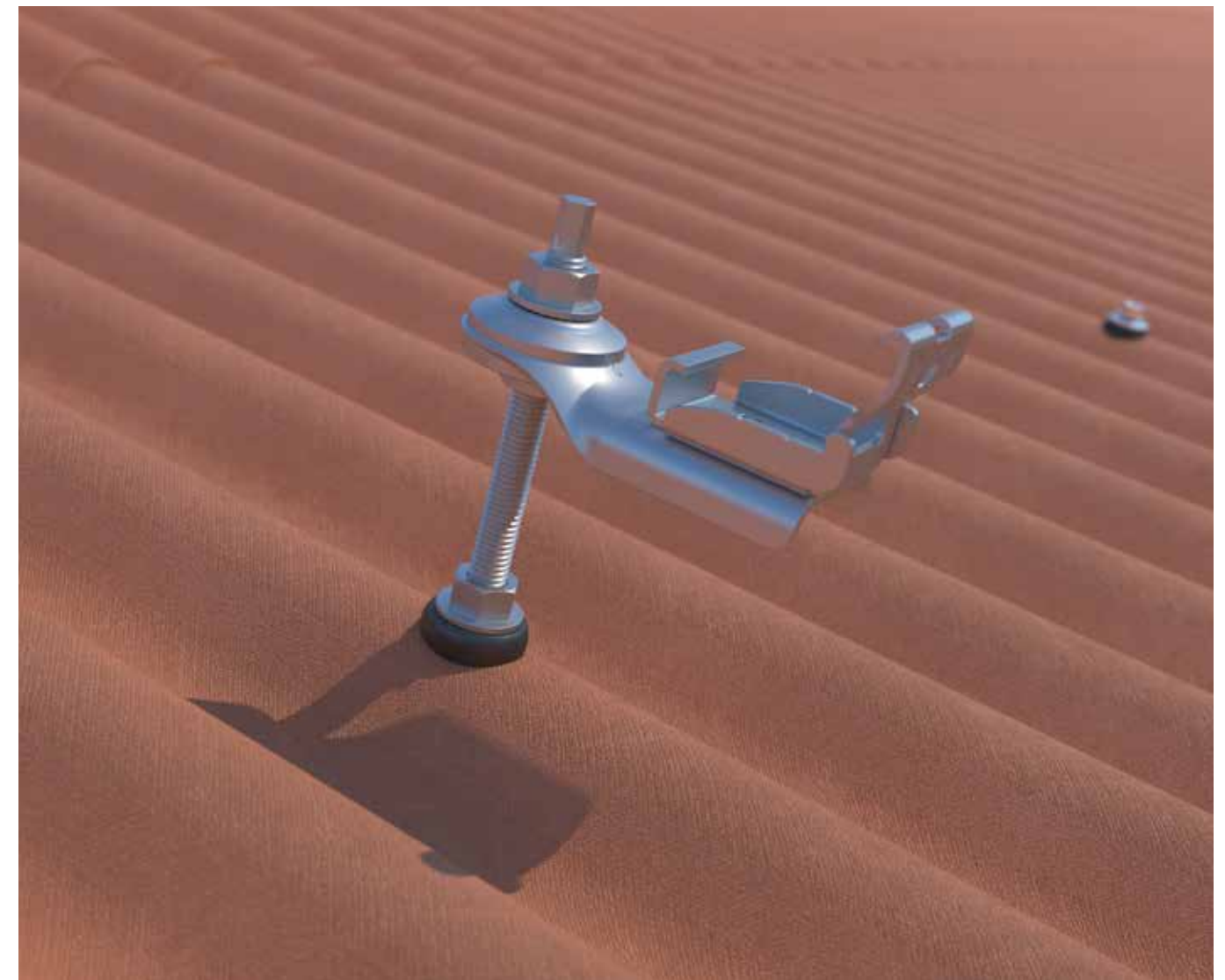



Voor de meest voorkomende typen felsdaken heeft Esdec een passende klem, voor de enkel of dubbelgevouwen fels, klik- en ronde felsen. De gepatenteerde S-5! Klemmen zijn de basis voor ons montagesysteem. Afhankelijk van het soort fels kies je de bijbehorende klem waarop de klikverbinding al is gemonteerd. Hierdoor hoef je de klem alleen nog maar met de torxschroef op de fels vast te draaien.

De felsklemmen perforeren het dak niet waardoor het intact en waterdicht blijft. Bij horizontale montage van de rails over de felsbanen wordt de hoge stijfheid van het systeem optimaal benut. Hierdoor is het in sommige gevallen mogelijk om felsbanen over te slaan, wat scheelt in installatietijd én kosten.

- Geheel geassembleerd
- Dak blijft intact
- Verticale- en horizontale montage mogelijk door draaibare klikverbinding
- Zelf-uitlijnende klikverbinding
- Coating van Magnelis, waardoor het extra beschermt tegen corrosie



Ronde Felsklem 23 mm



Dubbel Gevouwen Felsklem 9 mm



Enkel Gevouwen Felsklem 14 mm





De multifunctionele stokschroef is de ideale oplossing voor het installeren van zonnepanelen op bestaande en nieuwe schuine EPDM- en Bitumendaken, zoals je deze veel op bedrijfspanden en woningen vindt. Ook voor Mediterraanse pannendaken is de stokschroef geschikt. Voordat je met de montage start, moet er goed gekeken worden naar de onderconstructie van het dak. Een andere onderconstructie vraagt om een andere werkwijzen. Bovendien zijn de thermische werking en waterdichtheid van het dak belangrijke aandachtspunten. Gebruik daarom voor een EPDM- of bitumendak een onderlegschild en een kit, voor het Mediterraanse pannendak pak je een chemisch anker.



Voor een probleemloze installatie raden we je aan de voorschriften zorgvuldig door te lezen en advies in te winnen bij een dakbedekkingsspecialist.

#### Multifunctionele stokschroef

- Geheel voorgeassembleerd
- In hoogte verstelbaar
- 360 graden draaibaar
- Vangt dakoneffenheden tot 10 gaden op
- Zelf-uitlijnende klikverbinding
- Verticale- en horizontale montage mogelijk door draaibare klikverbinding
- Landscape en portrait positionering van de zonnepanelen
- Beschikbaar in drie lengtes en twee diktes voor houten gordingen/spanten
- Geïntegreerd kabelmanagement
- Coating van Magnelis, waardoor het extra beschermt tegen corrosie



Stokschroef

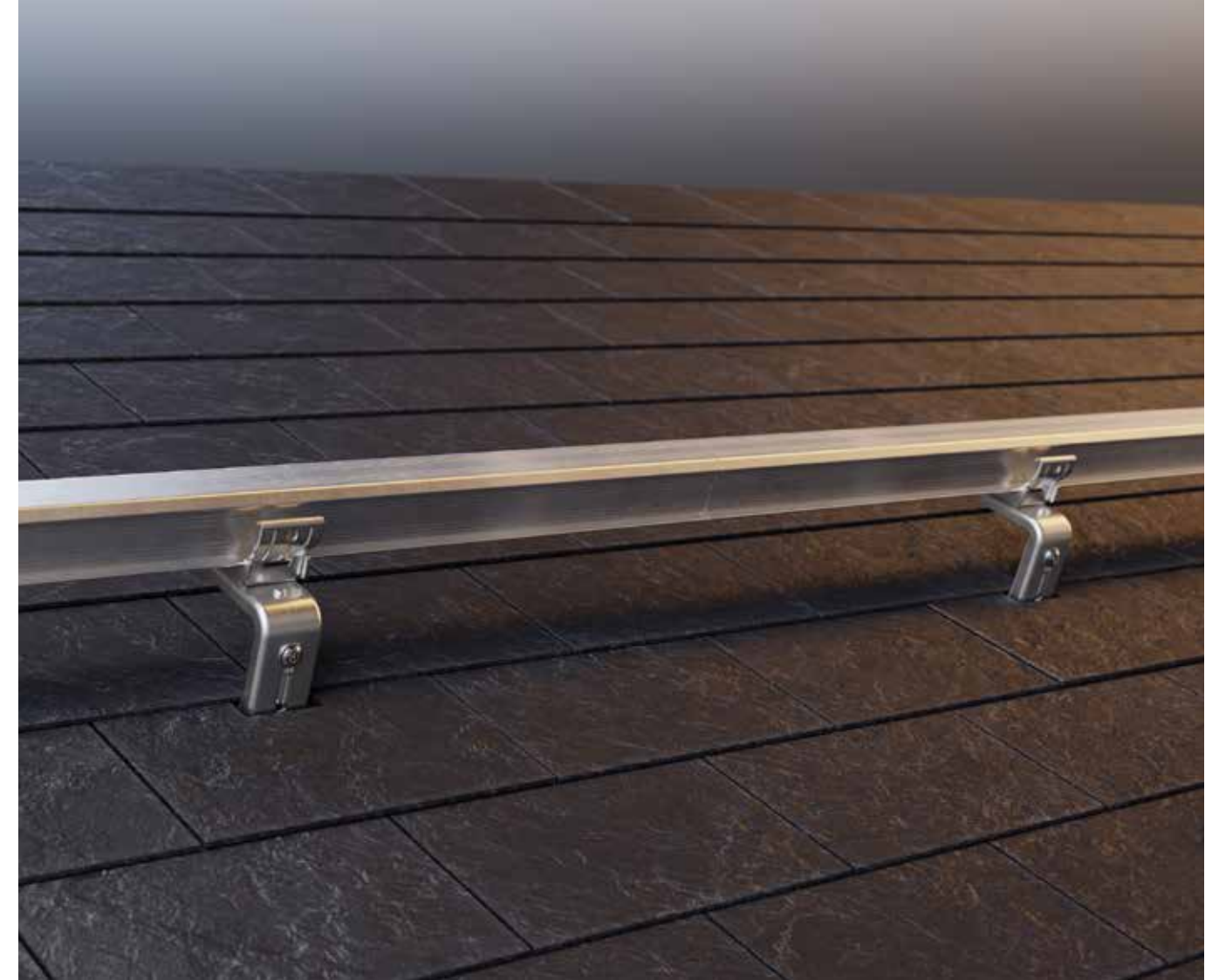

Speciaal voor leidaken heeft Esdec een extra platte haak ontwikkeld met een dikte van slechts 4 mm. Dat maakt deze haak uitstekend geschikt voor installatie op de meeste leidaken met een onderconstructie van spanten, panlatten, massief hout of beton. De dakhaak heeft een handig slobgat om de positie van de schroef te kiezen en het risico op splijten van het hout te minimaliseren. Het is aan te raden om in je voorbereiding contact op te nemen met een leidekker omdat specialistische kennis van leidaken nodig is om deze weer goed waterdicht te krijgen na installatie van het montagesysteem.

**Extra platte leidakhaak**

- Geheel voorgeassembleerd
- Voorzien van handig slobgat
- Traploos in hoogte verstelbaar
- Zelf-uitlijnende klikverbinding
- Verticale en horizontale montage mogelijk
- Landscape en portrait positionering van de zonnepanelen
- Geïntegreerd kabelmanagement
- Coating van Magnelis, waardoor het extra beschermt tegen corrosie

*Leidakhaak*



An aerial photograph of a flat roof installation. The roof is covered with a dark grey waterproofing membrane. Numerous blue solar panels are mounted on the roof using a silver metal racking system. The panels are arranged in several rows, with some rows being interrupted by HVAC units and other rooftop equipment. The surrounding area shows a concrete parapet wall and a glimpse of green grass and trees in the distance.

**FLATFIX**

FUSION

## FLATFIX FUSION VOOR PLATTE DAKEN

FlatFix Fusion is hét flexibele montagesysteem voor zonnepanelen op middelgrote en kleine daken. Door het modulaire karakter wordt voor ieder daktype een specifieke opstelling gerealiseerd. Zo bouw je makkelijk om obstakels zoals schoorstenen en airco-units heen.



## FLATFIX FUSION, HET VEELZIJDIGE MODULAIRE KLIKSISTEEM VOOR PLATTE DAKEN

### ✓ **GEBRUIKSVRIENDELIJK SYSTEEM**

De slimme, lichte componenten maken het mogelijk om flexibele rijlengtes te installeren, zo monteer je makkelijk om obstakels zoals schoorstenen of airco-units heen.

### ✓ **DUURZAME KLEMKRACHT**

Dankzij de hoge en lage basis, met een metalen inzetstuk, blijft de klemkracht ook optimaal bij extremere weersomstandigheden of na het verwijderen en opnieuw bevestigen van panelen voor bijvoorbeeld onderhoud.

### ✓ **SLIMME KLIKVERBINDING**

De montagesystemen van FlatFix Fusion zijn modulair en eenvoudig te installeren door de unieke klikverbinding.



### ✓ **THERMISCHE ONTKOPPELING**

De dakbedekking is beschermd tegen schade dankzij een bewegend scharnier dat wrijving voorkomt tussen de voet en het dak en bovendien rekening houdt met het krimpen en uitzetten van daken.

### ✓ **GEÏNTEGREERD KABELMANAGEMENT**

De kabels worden veilig gebundeld en afgevoerd door de uitdrukbare kabeluitgangen in de winddeflector en kabeldoorvoer.

- Landscape oriëntatie in enkele of duale opstelling, portrait oriëntatie in enkele opstelling
- Geïntegreerde vereffening
- Uitgebreid getest volgens internationale normen op onder andere brandveiligheid, windkracht en corrosie





De verschillende modulaire componenten van FlatFix Fusion zijn simpel in elkaar te klikken en bieden je de optie om flexibele rijlengtes te installeren. Eenvoudig te installeren in enkele en duale opstelling zodat je het maximale rendement uit ieder dak haalt. FlatFix Fusion is een sterk, lichtgewicht systeem dat ideaal is voor residentiële en kleinere commerciële projecten.

De basisprofielen zijn in verschillende afmetingen beschikbaar voor maximale flexibiliteit. Om het systeem voldoende gewicht te geven, maken we gebruik van ballastering. Dit kan in de ballasthouder worden geplaatst waardoor het de constructie van het systeem versterkt.

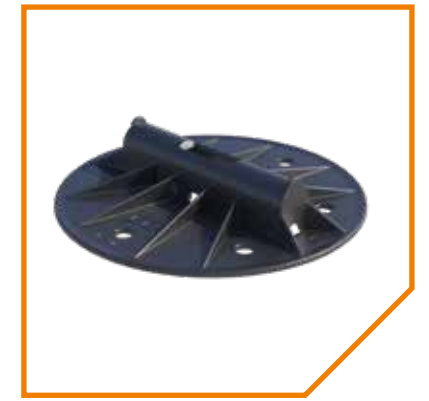
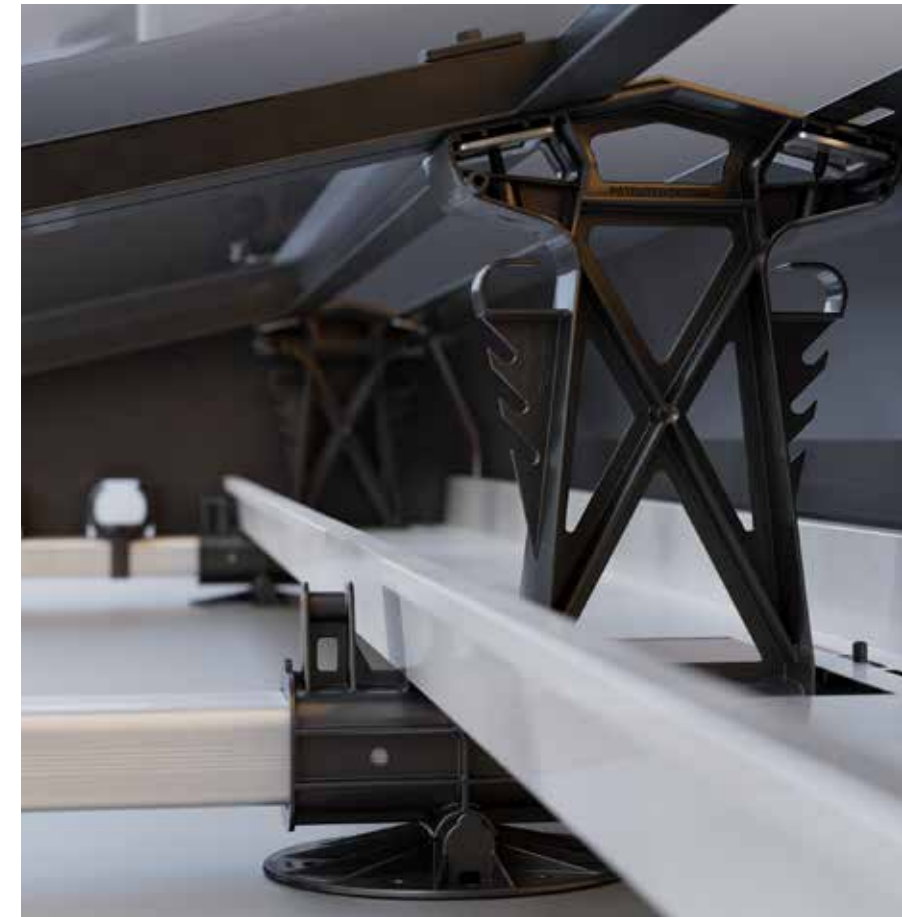
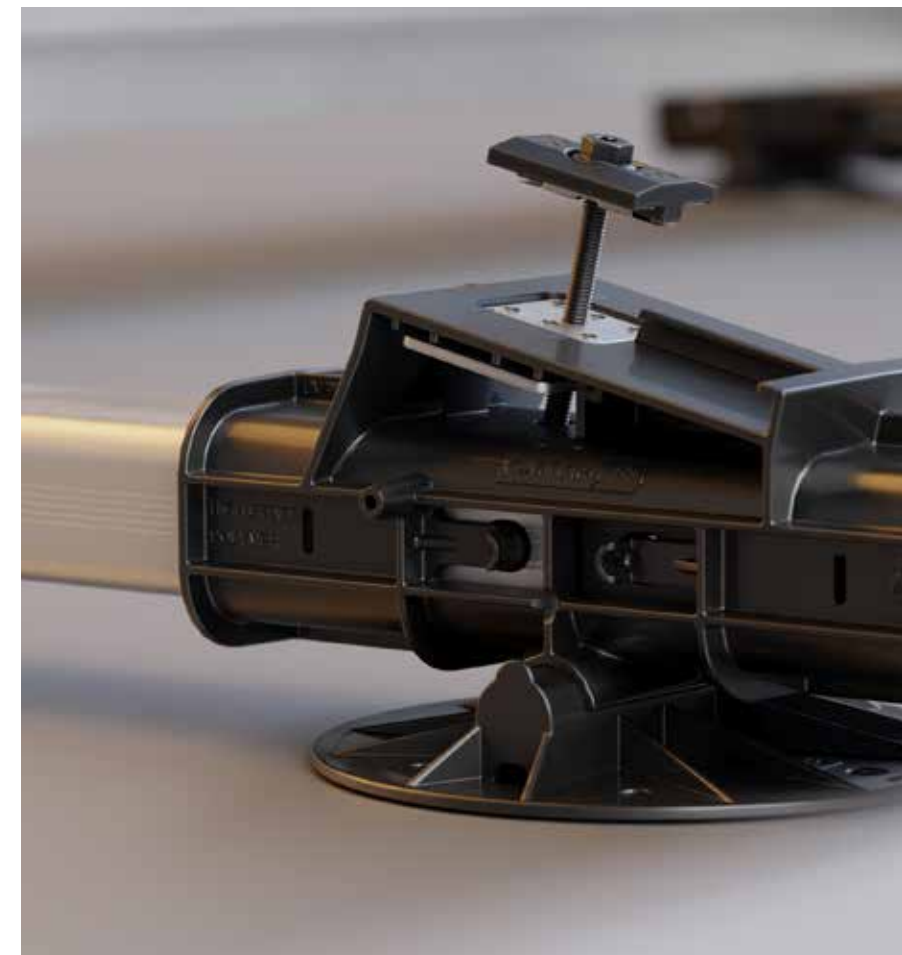
*Daksteun**Basiselement Hoog**Basisprofiel**Basiselement laag*



**LANDSCAPE**

Met de FlatFix Fusion midden- en eindklemmen bevestig je de zonnepanelen op het systeem. De universele middenklem zorgt voor optimale vereffening, klemkracht en afstand tussen de zonnepanelen. De eindklem bevestig je aan het einde van de rij met panelen aan de hoge en lage basis. Omdat deze eindklem in verschillende hoogtes verkrijgbaar is, heb je altijd eentje passend bij de dikte van het zonnepaneel.

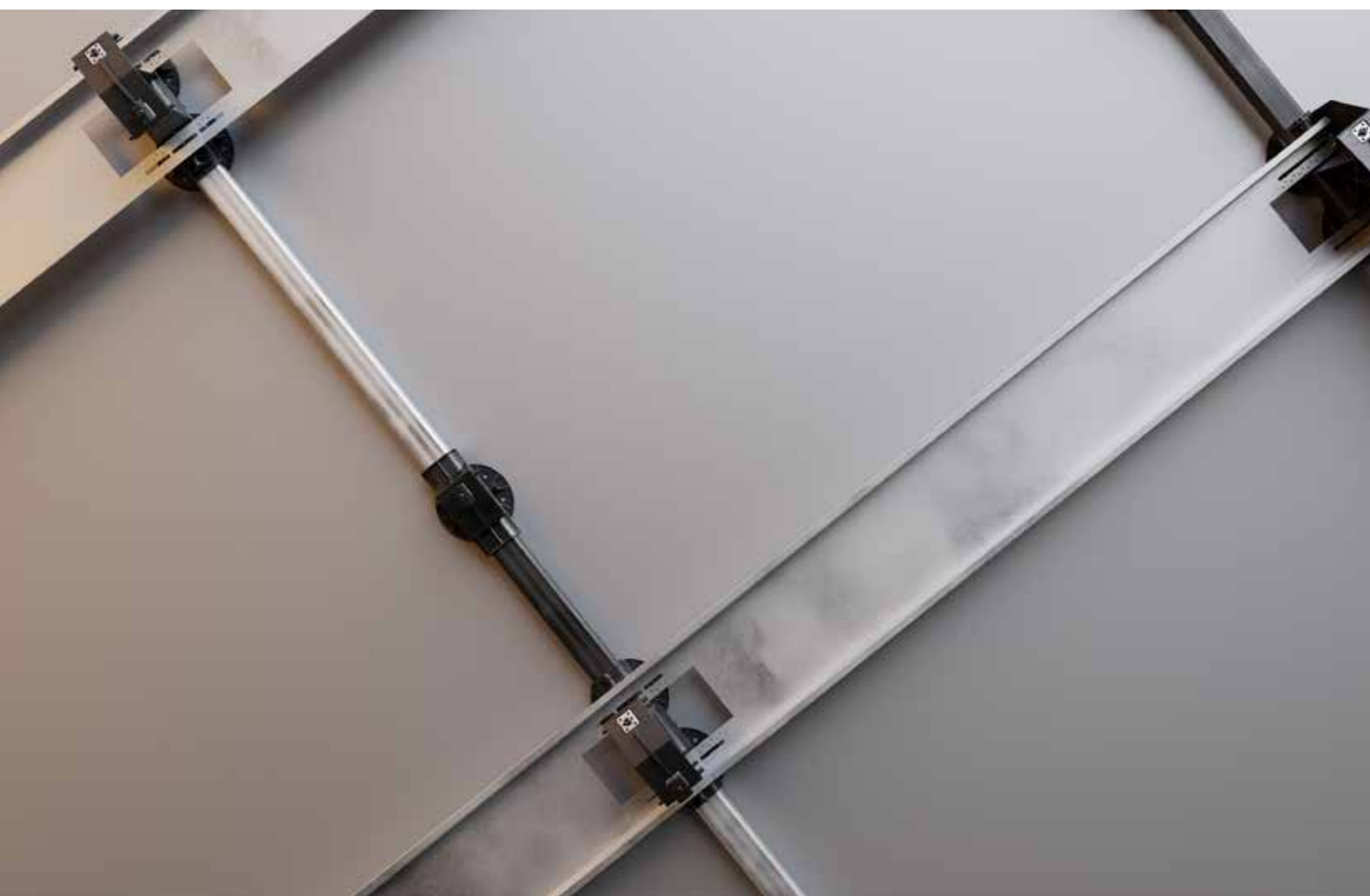
*Ballasthouder**Middenklem**Eindklem*

Het gebruik van winddeflectoren voor de achterzijde en de zijkanten van het systeem zorgen voor een aerodynamisch geheel en een esthetische afwerking van het systeem. De stabilisator verbindt de verschillende segmenten in de breedterichting voor extra stevigheid bij een duale opstelling.

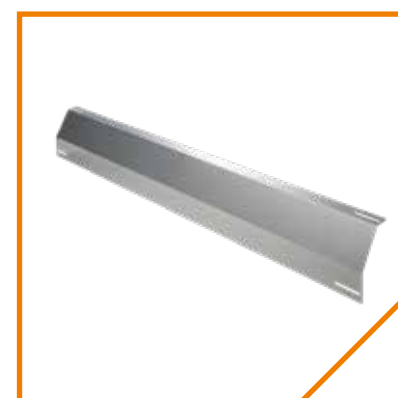
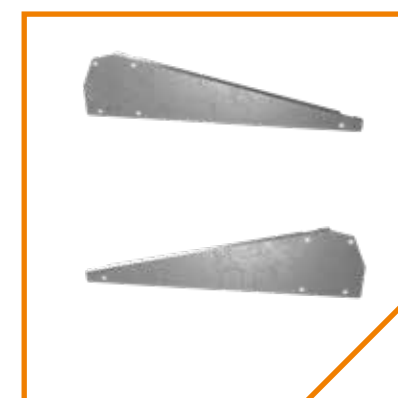
*Winddeflector achter**Winddeflector zijkanten**Stabilisator*



**PORTRAIT**

Wil je de beschikbare ruimte op kleine, platte daken van bijvoorbeeld een uitbouw of carport verder optimaliseren, dan kies je voor de portrait-opstelling. Op een uitbouw van bijvoorbeeld 2,5 bij 6 meter biedt deze opstelling ruimte voor maar liefst 5 zonnepanelen in plaats van 3.

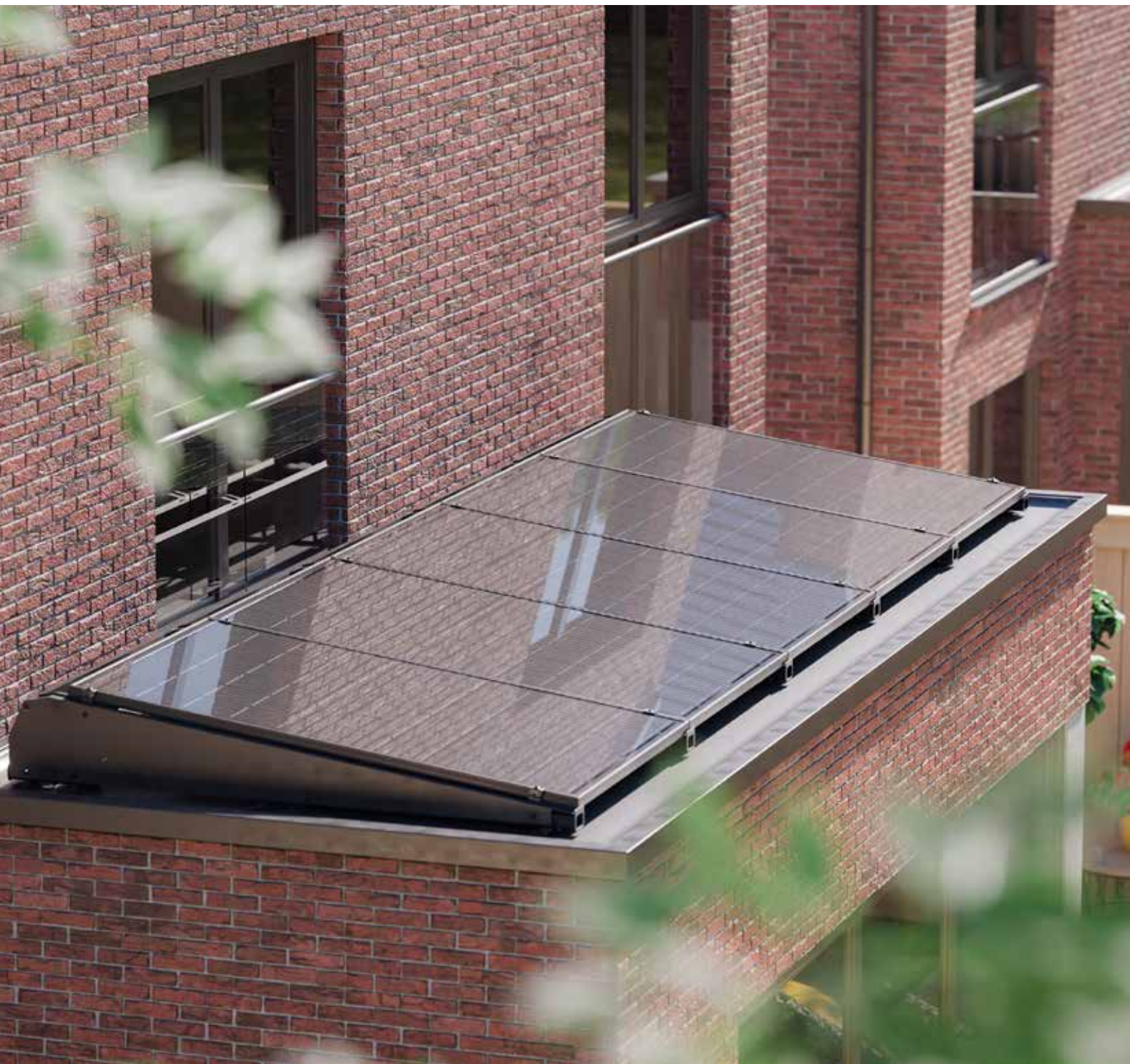

*Hoge basis Portrait*



*Basisprofiel*



*Lage Basis Portrait*





De productcomponenten zijn in afmeting aangepast naar de portrait-opstelling, voor maximale stabiliteit en optimaal rendement van het kleinere dakoppervlak.



*Windeflector zijkanten*

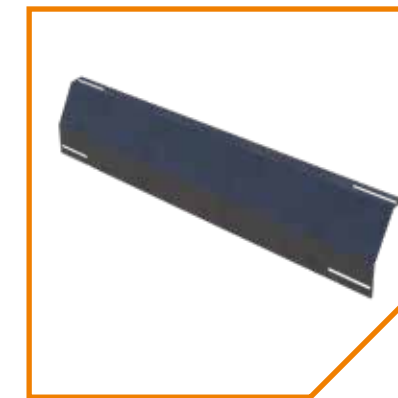

*Windeflector achter*

Het gebruik van windeflectoren voor de achterzijde en de zijkanten van het portrait-systeem zorgen voor een aerodynamisch geheel en een esthetische afwerking.





## ACCESSOIRES EN EXTRA BEVESTIGINGSMIDDELEN

Naast alle basisbenodigdheden voor het ClickFit en FlatFix systeem, biedt Esdec ook de nodige accessoires aan. Met deze accessoires kunnen de systemen nog sneller en eenvoudiger geïnstalleerd worden op vrijwel alle daktypes.

### BEVESTIGINGSMIDDELEN CLICKFIT EVO EN FLATFIX FUSION

- De **zelfborende schroef** 6.3x 42 mm SW10/T30 is nodig voor het borgen van de rails bij verticale plaatsing van de rail, om te voorkomen dat de rail naar beneden schuift.  
*ClickFit EVO Pannendak, Golfplaatdak, Felsdak, EPDM en Bitumendak, Mediterraans pannendak en bij het aarden van FlatFix Fusion*
- De **zelftappende schroef 6,0 x25 mm SW10 HEX/T30** maakt voorbereiden overbodig.  
*ClickFit EVO Staaldak en FlatFix Fusion*
- De **blindklinknagel** wordt gebruikt om montageprofielen te installeren waarbij voorbereiden wél nodig is.  
*ClickFit EVO Staaldak*
- Deze **montageschroeven** zijn ter bevestiging van winddeflectoren en klemmen  
*FlatFix Fusion*

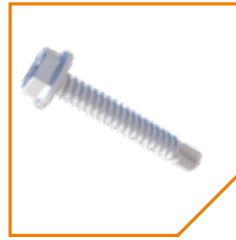

## NIEUW IN HET ASSORTIMENT: MPLE-CLIPS

De MLPE-clips (Module-Level Power Electronics, waar optimizers en micro-omvormers onder vallen) zorgen ervoor dat externe factoren minder invloed hebben op het rendement van de zonnepanelen. Zo wordt schaduwwerking beter opgevangen en bij een defect aan een zonnepaneel, schakelt niet gelijk de hele serie uit. De overige panelen leveren nog wel de optimale opbrengst.

Met micro-omvormers wordt de opgewerkte gelijkstroom omgezet naar wisselstroom en de spanning omgevormd naar 230V, zodat het gelijk in huis bruikbaar is. Hierdoor is het niet meer nodig om een grote omvormer in huis te hangen om de opgewekte stroom van alle panelen in één keer naar 230V wisselstroom om te zetten.

Niet alle optimizers zijn hetzelfde en bovendien variëren ze in gewicht. Deze MLPE-clips bieden een oplossing om alle typen optimizers goed en veilig aan de rails te bevestigen.

- **ClickFit EVO MLPE-clip – lichtgewicht**

Optimizers of micro-omvormers t/m 2 kilogram klik je eenvoudig op de rail met de lichtgewicht MLPE-clip.

- **ClickFit EVO MLPE-clip - zwaargewicht**

Optimizers of micro-omvormers van 2 t/m 8 kilogram klik je eenvoudig op de rail met de zwaargewicht MLPE-clip.

- **FlatFix Fusion MLPE-clip lichtgewicht**

Optimizers of micro-omvormers t/m 2 kilogram klik je eenvoudig op de rail met de lichtgewicht MLPE-clip.

Nieuw





## ACCESSOIRES CLICKFIT EVO (ALLE DAKTYPEN)

- **Montagerail koppelstuk**

Hiermee bevestig je naadloos meerdere montagerails aan elkaar



- **Montagehulp met kabelclip**

Dit hulpstuk maakt het eenvoudig om de zonnepanelen precies op de juiste plek op de rails te plaatsen



- **Schroefbit Torx 30**

Voor snelle en eenvoudige montage



## ACCESSOIRES PANNENDAK

- **Dakhaak Uitvulrubber**

Dit rubber vermindert de puntbelasting op de dakpan. Bovendien wordt het inslijpen van dakpannen met een waterkering overbodig. Het hoogwaardige EPDM-rubber heeft een uitgebalanceerde samenstelling waardoor het niet uitdroogt of barst. Door het rubber op te vouwen, kan een ruimte van 5-15 mm worden opgevuld.

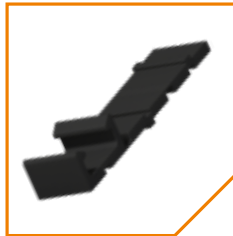

## ACCESSOIRES STAALDAK

- **EPDM adapterprofiel laag**

Met het gebruik van deze adapter, is het lage profiel ook geschikt voor installatie in landscape oriëntatie



- **EPDM adapterprofiel hoog**

Met het gebruik van deze adapter, is het hoge profiel ook geschikt voor installatie in landscape oriëntatie



## ACCESSOIRES EPDM, BITUMEN EN MEDITERRAANS PANNENDAK

- **Stokschroef onderlegschiif RVS 80 mm**

Wordt toegepast bij bitumendaken met een zeer zachte basis. Door de RVS onderlegschiif tussen het bitumen en de stokschroef te plaatsen, wordt het gewicht beter verdeeld.



## ACCESSOIRES FLATFIX FUSION

- **Aardingsveer**

Maakt het mogelijk om zowel de hoge als de lage kunststof basiselementen te aarden. De aardingsveren worden in de zijanten van het element geplaatst voordat de basisprofielen op de basiselementen worden geklikt.



- **Aardingsklem** (6 mm<sup>2</sup>)

Met deze klem en een standaard installatiekabel van 6 mm<sup>2</sup> is het simpel om de zonnepanelen te aarden. De aardingsklemmen worden aan elk eerste of laatste zonnepaneel van een rij bevestigd, of ze worden gemonteerd op een eindklem. Bij het aanbrengen dringen de tanden van de aardingsklemmen door de anodiseerlaag of de coating van het zonnepaneel en door de mantel van de aardkabel. De standaard 6 mm<sup>2</sup> aardkabel loopt als centrale kabel langs het zonnepaneel waaraan alle individuele rijen worden gekoppeld.



- **Aardingshoek**

Hiermee is het mogelijk om de winddeflector of stabilisator te aarden. Om de winddeflectoren aan de basisprofielen te bevestigen, wordt gebruikgemaakt van het aardingshoekje.



- **Mat voor TPO**

Deze mat vergroot de wrijving wat resulteert in een lagere ballast op het gladde TPO.



- **Daksteunadapter**

Met deze adapter is het mogelijk om – waar nodig – voetplaten toe te voegen om de puntbelasting te verminderen. Deze adapter wordt zijdelings op de basisverbinders geklikt en dient ook als afstandhouder voor perimeterballast.



- **Lage basis extensie**

Hiermee kunnen bredere zonnepanelen geplaatst worden met een breedte vanaf 1018 mm tot 1053 mm.



- **Kabeldoorvoer**

Deze wordt bevestigd op het basisprofiel, wat ervoor zorgt dat kabels veilig door zijplaat worden doorgevoerd zonder dat hierbij de scherpe randen van de zijplaat worden geraakt.





## SERVICES

### My Esdec

Met slechts één account toegang tot alle tools en services die Esdec te bieden heeft, dat is MyEsdec. Een online portal dat toegang biedt tot bestaande tools zoals de Esdec Calculator, de Esdec Academy, en onze nieuwste app Esdec OnSite. Om de benodigde kennis en vaardigheden voor iedereen toegankelijk te maken, is het gebruik van MyEsdec gratis.



The screenshot shows the MyEsdec website dashboard. At the top, there is a dark blue header with the text 'Welkom bij MyEsdec Peter' and 'Ontdek onze digitale diensten'. Below this, there is a section titled 'Uitgelicht' (Highlighted) featuring a large image of several smartphones displaying the Esdec OnSite app interface. Below the image, there is a description of the app: 'Esdec OnSite - de app voor PV-installateurs ontworpen voor activiteiten op locatie'. Below this, there are three service cards: 'Esdec Calculator' (Naauwkeurige berekeningen...), 'Esdec Academy' (Gratis online producttraining...), and 'Esdec OnSite' (De app voor PV-installateurs...).

Below the service cards, there is a section titled 'Enstall premium services'. It features two cards: 'Enstall OneFlow - All-in-one software voor PV installaties en offertes' and 'Enstall Academie - Het leerplatform voor de energietransitie'. The OneFlow card includes a '25% korting en gratis proefversie' badge. The Academie card includes a '20% korting en gratis proefversie' badge.

At the bottom of the page, there is a footer with the 'ENSTALL ESDEC' logo, copyright information, and links for 'Privacybeleid' and 'Algemere voorwaarden'.

### Esdec OnSite

Esdec OnSite is een app die speciaal is ontworpen om het werk van installateurs op locatie makkelijker te maken. De app is een soort digitaal logboek waarin je onder andere aantekeningen documenteert en checklists beheert. De ingevoerde gegevens worden automatisch geïntegreerd in de Esdec Calculator en vanuit de Esdec Academy ontvang je persoonlijk advies over te volgen trainingen.



### Esdec Calculator

Het maken van een berekening voor je solarproject is makkelijker dan ooit. Deze online rekentool helpt je dit proces zo snel, efficiënt en succesvol mogelijk af te ronden. Binnen enkele minuten ontvang jij een materiaallijst en bouwplan op maat. Met de Esdec Calculator ben je niet alleen verzekerd van nauwkeurige berekeningen, je bespaart ook een hoop tijd in de ontwerpfase. Alle berekeningen zijn gebaseerd op uitvoerige testen en de meest recente normen omtrent veiligheid. Daarnaast neemt de tool de terreincategorie, sneeuwlast en windzone mee en het geeft jou zo een accuraat advies specifiek voor jouw project.

In slechts vier stappen bereken je alles wat je moet weten voor de start van een nieuw project:

1. Kies je locatie, daktype en zonnepanelen
2. Teken het dak en eventuele obstakels
3. De calculator selecteert automatisch het meest geschikte montagesysteem
4. Download direct de materiaallijst, het bouw- en ballastplan





## Esdec Academy

Alles leren over onze montage-systemen en hoe je er veilig en slim mee werkt, waar en wanneer jij dat wilt. Met het Esdec Academy e-learning platform doe je dat eenvoudig vanuit huis, kantoor of een andere locatie van jouw voorkeur. Je leert niet alleen over onze systemen en de montage ervan, je vindt er ook verschillende online leermodules over belangrijke gerelateerde onderwerpen zoals brandveiligheid en stormbestendigheid.

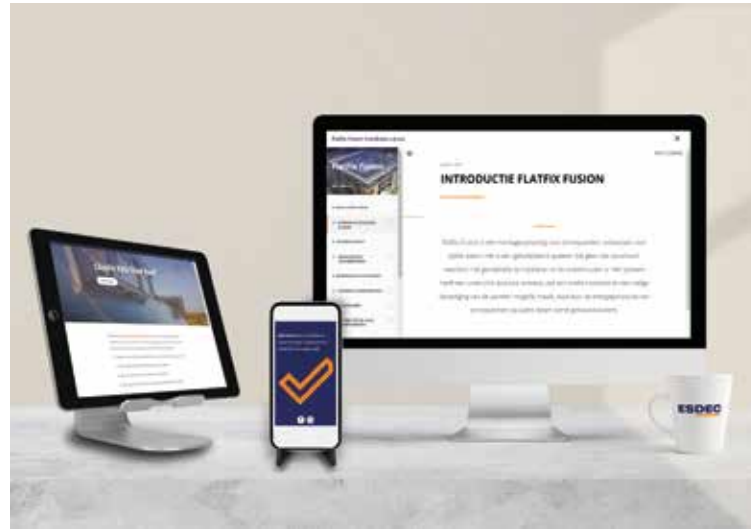

## Trainingen

Tijdens de trainingen in het Esdec Innovation Center in Deventer ga je concreet aan de slag op echte dakopstellingen met onze montagesystemen. Een training op een zelfgekozen locatie volgen met je collega's, kan ook. Dan komen we met de Esdec Solar Bus naar je toe. Of je nou een installatiebedrijf bent dat nieuwe medewerkers wil opleiden of een organisatie die een klantenevenement organiseert: de Esdec Solar Bus biedt flexibele trainingsoplossingen op maat. De online webinars zijn ideaal voor wie krap in de tijd zit. In maximaal een uur leer je vanachter je eigen computer alles over bijvoorbeeld de Esdec Calculator of thema's als veiligheid, betrouwbaarheid en regelgeving.



Leer hoe je veilig en slim met onze montagesystemen werkt en groei uit tot Solar Hero. Door je in te schrijven voor een van onze trainingen word je als solar professional een echte ambassadeur voor de sector, een mooi kwaliteitskeurmerk naar je klanten toe.





## DUURZAAMHEID EN BETROUWBAARHEID

Esdec hecht veel waarde aan duurzaamheid, betrouwbaarheid en veiligheid. Wij maken bewuste keuzes om deze elementen te waarborgen in alle aspecten van onze organisatie. Denk hierbij aan de inkoop van grondstoffen, productiemethoden, verpakkingen, handelwijzen, etc... Daarnaast investeren we jaarlijks fors in onderzoek en ontwikkeling.

### Kwaliteit

Al onze montagesystemen bestaan uit lichte, stevige componenten en zijn met slechts één tool of zelfs zonder tools te bevestigen. Wij gebruiken bij voorkeur lokale, kwalitatief hoogwaardige grondstoffen zodat we de herkomst en de prestaties van onze materialen kunnen waarborgen en het milieu zo min mogelijk belasten met bijvoorbeeld transport van grondstoffen en materialen. Deze continue inspanningen voor kwaliteit en milieu zijn bekroond met de certificaten Kwaliteitsmanagement (ISO 9001) en Milieumanagement (ISO 14001). Jaarlijks toetst een onafhankelijke instantie zoals DNV of wij nog voldoen aan de hoge standaard die voor beide certificaten geldt.



### Testen

Al onze producten worden uitgebreid getest. Bijvoorbeeld op de invloed van wind op een systeem met Computational Fluid Dynamics (CFD), simulatiemodellen en windtunneltesten. Zo zijn wij er zeker van dat onze systemen bestand zijn tegen wind en storm. Andere testen die wij doen, zijn gericht op brandveiligheid en corrosie. De testen vinden op verschillende manieren en locaties plaats; in ons eigen testcentrum bijvoorbeeld, maar ook bij erkende testlabs zoals KIWA / BDA en VDE, of samen met andere schakels in de keten zoals golfplaatdak leverancier Eternit.

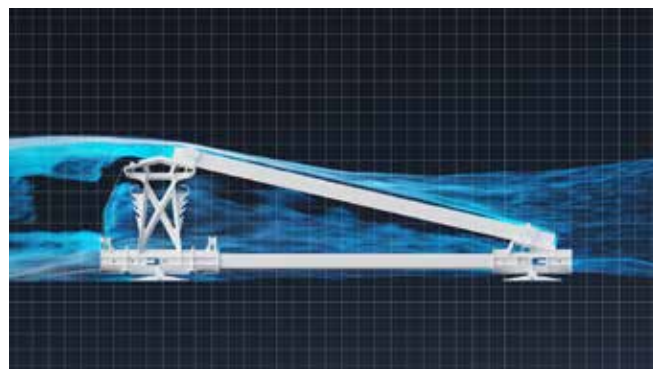
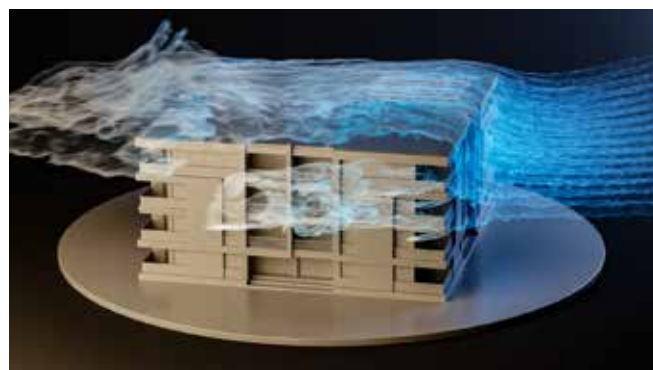
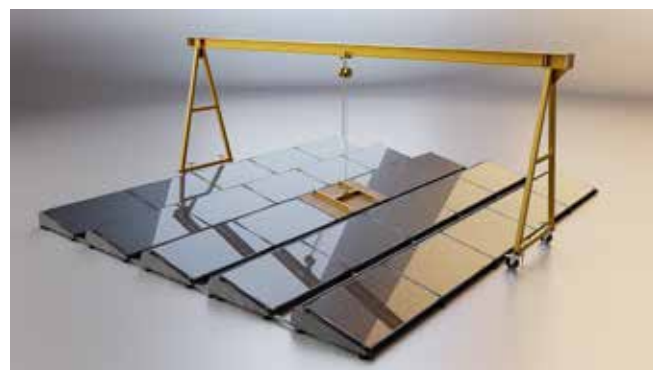

### Productcertificeringen

Om geen twijfel te laten bestaan over de nauwkeurigheid en betrouwbaarheid van onze testresultaten, vinden wij het belangrijk dat deze worden bevestigd worden door onafhankelijke, erkende instanties. Onze producten worden gecertificeerd door vooraanstaande testlabs voor certificeringen in verschillende landen, die elk hun eigen eisen hebben. Zo zijn onze producten onder andere voorzien van certificeringen voor Frankrijk (ETN), Verenigd Koninkrijk (MSC) en Duitsland (DIBt).



Alle testresultaten vormen onder andere de basis voor de Esdec Calculator, die we in z'n geheel ook weer hebben getest op juistheid. Het heeft geleid tot een Peutz-certificaat en de garantie dat alle calculaties op de juiste manier worden uitgevoerd.

### Garantie

Door ons intensieve testprogramma en de onafhankelijke bevestiging van erkende testlabs, geeft Esdec met het volste vertrouwen een productgarantie van 20 jaar.





# ARTIKELLIJST CLICKFIT EVO



## PANNENDAK

### DAKBEVESTIGING

ClickFit EVO Dakhaak Universeel	1008040
ClickFit EVO Spanthaak Universeel	1008045
Montagerail 1188mm	1008131
Montagerail 2338mm	1008132
Montagerail 3488mm	1008133
Montagerail 3500mm	1008007
Montagerail 4638mm	1008134
Montagerail 5770mm	1008135

### MODULEKLEM & EINDKAP

ClickFit EVO Module Klem Universeel grijs	1008020
ClickFit EVO Module klem Universeel zwart	1008020-B
ClickFit EVO Montagerail Eindkap grijs	1008060
ClickFit EVO Montagerail Eindkap zwart	1008060-B

### ACCESSOIRES

ClickFit EVO Montagerail Koppelstuk	1008061
ClickFit EVO MLPE Clip Lichtgewicht	1008067
ClickFit EVO MLPE Clip Zwaargewicht	1008068
ClickFit EVO Dakhaak Uitvulrubber	1008063
ClickFit EVO Montagehulp met kabelclip	1008064
ClickFit EVO Zelfborende schroef 6,3x42mm SW10/T30	1003016



**STAALDAK**
**DAKBEVESTIGING**

ClickFit EVO Staaldak - Laag montageprofiel landscape	1008048
ClickFit EVO Staaldak - Laag montageprofiel portrait	1008049
ClickFit EVO Staaldak - Hoog montageprofiel landscape	1008050
ClickFit EVO Staaldak - Hoog montageprofiel portrait	1008051
ClickFit EVO - Zelftappende torx-schroef 6,0x25 mm SW10 HEX/T30	1008085
ClickFit EVO Blindklinknagel	1008087

**STOKSCHROEF & MONTAGERAIL**

Stokschroef M10x200mm	1008011
Stokschroef M10x250mm	1008012
Stokschroef M12x250mm	1008013
Stokschroef M12x300mm	1008014
Stokschroef M12x350mm	1008015
Montagerail 1188mm	1008131
Montagerail 2338mm	1008132
Montagerail 3488mm	1008133
Montagerail 3500mm	1008007
Montagerail 4638mm	1008134
Montagerail 5770mm	1008135

**MODULEKLEM & EINDKLEMSTEUN**

ClickFit EVO Module Klem Universeel grijs	1008020
ClickFit EVO Module klem Universeel zwart	1008020-B
ClickFit EVO Montagerail Eindkap grijs	1008060
ClickFit EVO Montagerail Eindkap zwart	1008060-B

**STAALDAK**

ClickFit EVO Eindkap zonder eindklemsteun grijs	1008066
ClickFit EVO Eindkap zonder eindklemsteun grijs	1008066-B
ClickFit EVO Eindklemsteun grijs	1008065
ClickFit EVO Eindklemsteun zwart	1008065-B

**ACCESSOIRES**

ClickFit EVO Montagerail Koppelstuk	1008061
ClickFit EVO MLPE Clip Lichtgewicht	1008067
ClickFit EVO MLPE Clip Zwaargewicht	1008068
ClickFit EVO Montagehulp met kabelclip	1008064
ClickFit EVO Schroefbit Torx 30	1008069
ClickFit EVO EPDM adapterprofiel gegolfd staaldak laag landscape	1008081
ClickFit EVO EPDM adapterprofiel gegolfd staaldak hoog landscape	1008082

**GOLFPLAATDAK**
**DAKBEVESTIGING**

ClickFit EVO Golfplaat Montagebeugel	1008090
ClickFit EVO Stokschroef M10x200mm	1008011
ClickFit EVO Stokschroef M10x250mm	1008012
ClickFit EVO Stokschroef M12x250mm	1008013
ClickFit EVO Stokschroef M12x300mm	1008014
ClickFit EVO Stokschroef M12x350mm	1008015 [DTO]



**GOLFPLAATDAK**
**MONTAGERAIL**

ClickFit EVO Montagerail 1188mm	1008131
ClickFit EVO Montagerail 2338mm	1008132
ClickFit EVO Montagerail 3488mm	1008133
ClickFit EVO Montagerail 3500mm	1008007
ClickFit EVO Montagerail 4638mm	1008134
ClickFit EVO Montagerail 5770mm	1008135

**MODULEKLEM & EINDBEVESTIGING**

ClickFit EVO Moduleklem Universeel grijs	1008020
ClickFit EVO Moduleklem Universeel zwart	1008020-B
ClickFit EVO Montagerail Eindkap grijs	1008060
ClickFit EVO Montagerail Eindkap zwart	1008060-B
ClickFit EVO Eindkap zonder eindklemsteun grijs	1008066
ClickFit EVO Eindkap zonder eindklemsteun zwart	1008066-B
ClickFit EVO Eindklemsteun grijs	1008065
ClickFit EVO Eindklemsteun zwart	1008065-B

**BEVESTIGINGSMIDDELEN**

ClickFit EVO Zelfborende schroef 6,3x42mm SW10/T30	1003016
--	---------

**ACCESSOIRES**

ClickFit EVO Montagerail Koppelstuk	1008061
ClickFit EVO MLPE Clip Lichtgewicht	1008067
ClickFit EVO MLPE Clip Zwaargewicht	1008068
ClickFit EVO Montagehulp met kabelclip	1008064
ClickFit EVO Schroefbit Torx 30	1008069

**FELSDAK**
**DAKBEVESTIGING**

ClickFit EVO Ronde Felsklem 23mm	1008031
ClickFit EVO Dubbel Gevouwen Felsklem 9mm	1008033
ClickFit EVO Enkel Gevouwen Felsklem 14mm	1008035

**MONTAGERAIL**

Montagerail 1188mm	1008131
Montagerail 2338mm	1008132
Montagerail 3488mm	1008133
Montagerail 3500mm	1008007
Montagerail 4638mm	1008134
Montagerail 5770mm	1008135

**MODULEKLEM & EINDKAP**

ClickFit EVO Moduleklem Universeel grijs	1008020
ClickFit EVO Moduleklem Universeel zwart	1008020-B
ClickFit EVO Montagerail Eindkap grijs	1008060
ClickFit EVO Montagerail Eindkap zwart	1008060-B
ClickFit EVO Eindkap zonder eindklemsteun grijs	1008066
ClickFit EVO Eindkap zonder eindklemsteun zwart	1008066-B
ClickFit EVO Eindklemsteun grijs	1008065
ClickFit EVO Eindklemsteun zwart	1008065-B

**MODULEKLEM & EINDKAP**

ClickFit EVO Montagerail Koppelstuk	1008061
ClickFit EVO MLPE Clip Lichtgewicht	1008067
ClickFit EVO MLPE Clip Zwaargewicht	1008068
ClickFit EVO Zelfborende schroef 6,3x42mm SW10/T30	1003016



**FELSDAK**

ClickFit EVO Montagehulp met kabelclip	1008064
ClickFit EVO Schroefbit Torx 30	1008069

**EPDM- EN BITUMENDAK**

DAKBEVESTIGING	
ClickFit EVO Stokschroef M10x200mm	1008011
ClickFit EVO Stokschroef M10x250mm	1008012
ClickFit EVO Stokschroef M12x250mm	1008013
ClickFit EVO Stokschroef M12x300mm	1008014
ClickFit EVO Stokschroef M12x350mm	1008015 [DTO]

MONTAGERAIL	
ClickFit EVO Montagerail 1188mm	1008131
ClickFit EVO Montagerail 2338mm	1008132
ClickFit EVO Montagerail 3488mm	1008133
ClickFit EVO Montagerail 3500mm	1008007
ClickFit EVO Montagerail 4638mm	1008134
ClickFit EVO Montagerail 5770mm	1008135

MODULEKLEM & EINDKAP	
ClickFit EVO Moduleklem Universeel grijs	1008020
ClickFit EVO Moduleklem Universeel zwart	1008020-B
ClickFit EVO Montagerail Eindkap grijs	1008060
ClickFit EVO Montagerail Eindkap zwart	1008060-B
ClickFit EVO Eindkap zonder eindklemsteun grijs	1008066

**EPDM- EN BITUMENDAK**

ClickFit EVO Eindkap zonder eindklemsteun zwart	1008066-B
ClickFit EVO Eindklemsteun grijs	1008065
ClickFit EVO Eindklemsteun zwart	1008065-B

ACCESSOIRES	
ClickFit EVO Montagerail Koppelstuk	1008061
ClickFit EVO MLPE Clip Lichtgewicht	1008067
ClickFit EVO MLPE Clip Zwaargewicht	1008068
ClickFit EVO Zelfborende schroef 6,3x42mm SW10/T30	1003016
ClickFit EVO Montagehulp met kabelclip	1008064
ClickFit EVO Schroefbit Torx 30	1008069
Kit voor EPDM-dakbedekking	1008086
Kit voor bitumendakbedekking	1003902
Stokschroef Onderlegschijs RVS 80mm	1003070

**MEDITERRAAN PANNENDAK**

DAKBEVESTIGERS	
ClickFit EVO Stokschroef M10x200mm	1008011
ClickFit EVO Stokschroef M10x250mm	1008012
ClickFit EVO Stokschroef M12x250mm	1008013
ClickFit EVO Stokschroef M12x300mm	1008014
ClickFit EVO Stokschroef M12x350mm	1008015



**MEDITERRAAN PANNENDAK**
**MONTAGERAIL**

ClickFit EVO Montagerail 1188mm	1008131
ClickFit EVO Montagerail 2338mm	1008132
ClickFit EVO Montagerail 3488mm	1008133
ClickFit EVO Montagerail 3500mm	1008007
ClickFit EVO Montagerail 4638mm	1008134
ClickFit EVO Montagerail 5770mm	1008135

**MODULEKLEM & EINDKAP**

ClickFit EVO Moduleklem Universeel grijs	1008020
ClickFit EVO Moduleklem Universeel zwart	1008020-B
ClickFit EVO Montagerail Eindkap grijs	1008060
ClickFit EVO Montagerail Eindkap zwart	1008060-B
ClickFit EVO Eindkap zonder eindklemsteun grijs	1008066
ClickFit EVO Eindkap zonder eindklemsteun zwart	1008066-B
ClickFit EVO Eindklemsteun grijs	1008065
ClickFit EVO Eindklemsteun zwart	1008065-B

**ACCESSOIRES**

ClickFit EVO Montagerail Koppelstuk	1008061
ClickFit EVO MLPE Clip Lichtgewicht	1008067
ClickFit EVO MLPE Clip Zwaargewicht	1008068
ClickFit EVO Zelfborende schroef 6,3x42mm SW10/T30	1003016
ClickFit EVO Montagehulp met kabelclip	1008064
ClickFit EVO Schroefbit Torx 30	1008069

**LEIDAK**
**DAKBEVESTIGERS**

ClickFit EVO Leidakhaak	1008042
-------------------------	---------

**MONTAGERAIL**

ClickFit EVO Montagerail 1188mm	1008131
ClickFit EVO Montagerail 1188mm	1008132
ClickFit EVO Montagerail 1188mm	1008133
ClickFit EVO Montagerail 1188mm	1008007
ClickFit EVO Montagerail 1188mm	1008134
ClickFit EVO Montagerail 5770mm	1008135

**MODULEKLEM & EINDKAP**

ClickFit EVO Moduleklem Universeel grijs	1008020
ClickFit EVO Moduleklem Universeel zwart	1008020-B
ClickFit EVO Montagerail Eindkap grijs	1008060
ClickFit EVO Montagerail Eindkap zwart	1008060-B
ClickFit EVO Eindkap zonder eindklemsteun grijs	1008066
ClickFit EVO Eindkap zonder eindklemsteun zwart	1008066-B
ClickFit EVO Eindklemsteun grijs	1008065
ClickFit EVO Eindklemsteun zwart	1008065-B

**ACCESSOIRES**

ClickFit EVO Montagerail Koppelstuk	1008061
ClickFit EVO MLPE Clip Lichtgewicht	1008067
ClickFit EVO MLPE Clip Zwaargewicht	1008068
ClickFit EVO Montagehulp met kabelclip	1008064
ClickFit EVO Schroefbit Torx 30	1008069



# ARTIKELLIJST FLATFIX FUSION

**LANDSCAPE**
**SYSTEME COMPONENTEN**

FlatFix Fusion Daksteun	1007012
FlatFix Fusion Basiselement laag	1007022
FlatFix Fusion Basiselement hoog	1007031
FlatFix Fusion Winddeflector achter */**	1007201
FlatFix Fusion Winddeflector links** bij basisprofiel 940mm	1007224
FlatFix Fusion Winddeflector links** bij basisprofielen 1030mm en 1077mm	1007226
FlatFix Fusion Winddeflector rechts** bij basisprofiel 940mm	1007225
FlatFix Fusion Winddeflector rechts** bij basisprofielen 1030mm en 1077mm	1007227
FlatFix Fusion Ballasthouder*	1007202
FlatFix Fusion Stabilisator*	1007203
FlatFix Fusion Basisprofiel 210mm	1007121**
FlatFix Fusion Basisprofiel 370mm	1007137**
FlatFix Fusion Basisprofiel 550mm	1007155**
FlatFix Fusion Basisprofiel 750mm	1007175**
FlatFix Fusion Basisprofiel 940mm	1007194
FlatFix Fusion Basisprofiel 1030mm	1007195
FlatFix Fusion Basisprofiel 1077mm	1007196

\* Ook verkrijgbaar in 1600, 1700, 1900, 2000 & 2100 \*\* Ook verkrijgbaar in het zwart

**BEVESTIGINGSMIDDELEN**

Esdec Montageschroef*/** 6x55mm	1000655
Esdec Montageschroef*/** 6x70mm	1000670
Esdec Montageschroef*/** 6x12mm	1000612
Esdec schroef 6,0 x 25mm (zelftappend)	1008085
Esdec schroef 6,3 x 42 mm SW10/T30 (zelfborend)	1003016

\* Afhankelijk van de paneeldikte en bijbehorende eindklem \*\* Ook verkrijgbaar in het zwart



## LANDSCAPE

## KLEMMEN

FlatFix Fusion Universele middenklem met vereffening**	1003022
FlatFix eindklem 30-50mm*/**	10043__
FlatFix eindklem 30-50mm*/**	10044__ (zwart)

\* Afhankelijk van de paneeldikte, paneeldikte in mm \*\* Ook verkrijgbaar in het zwart

## ACCESSOIRES

FlatFix Fusion Aardingsveer	1007502*
FlatFix Fusion Aardingsklem (6mm <sup>2</sup> )	1007505
FlatFix Fusion TPO mat	1007015
FlatFix Fusion Aardingshoek	1007503
FlatFix Fusion Daksteun adapter	1007011
FlatFix Fusion Lage basis extensie	1007022-WP
FlatFix Fusion Kabeldoorvoer	1005570
FlatFix Fusion MLPE Clip Lichtgewicht	1007042

## PORTRAIT

## SYSTEEM COMPONENTEN

FlatFix Fusion Daksteun	1007012
FlatFix Fusion Lage Basis Portrait	1007027
FlatFix Fusion Hoge Basis Portrait	1007037
FlatFix Fusion Winddeflector Achter Portrait Zwart	1007231
FlatFix Fusion Winddeflector Links Portrait Zwart	1007232
FlatFix Fusion Winddeflector Rechts Portrait Zwart	1007233
FlatFix Fusion Ballasthouder Portrait	1007230

## PORTRAIT

FlatFix Fusion Basisprofiel 370mm zwart	1007637
FlatFix Fusion Basisprofiel 550mm zwart	1007655
FlatFix Fusion Basisprofiel 750mm zwart	1007675
FlatFix Fusion Basisprofiel 1670mm	1007197

## BEVESTIGINGSMIDDELEN

Esdec Montageschroef* 6x55mm zwart	1000655-B
Esdec Montageschroef* 6x70mm zwart	1000670-B
Esdec Montageschroef* 6x12mm zwart	1000612-B
Esdec schroef 6,0 x 25mm (zelftappend)	1008085
Esdec schroef 6,3 x 42 mm SW10/T30 (zelfborend)	1003016

\* Afhankelijk van de paneeldikte en bijbehorende eindklem \*\* Ook verkrijgbaar in het zwart

## KLEMMEN

FlatFix Fusion Universele middenklem met vereffening	1003022-B
FlatFix Fusion Eindklem 30-40mm* zwart	10044__ (zwart)

\* Afhankelijk van de paneeldikte, paneeldikte in mm

## ACCESSOIRES

FlatFix Fusion Aardingsveer	1007502
FlatFix Fusion Aardingsklem (6mm <sup>2</sup> )	1007505
FlatFix Fusion TPO mat	1007015
FlatFix Fusion Aardingshoek	1007503
FlatFix Fusion Daksteun adapter	1007011
FlatFix Fusion Lage basis extensie	1007022-WP
FlatFix Fusion Kabeldoorvoer	1005570
FlatFix Fusion MLPE Clip Lichtgewicht	1007042









# BUILDING VALUE FOR SOLAR PROFESSIONALS

**Esdec**  
Londenstraat 16  
7418 EE Deventer  
Nederland

 +31 850 702 000  
 [info@esdec.com](mailto:info@esdec.com)