



**SNABB OCH
PÅLITLIG
INSTALLATION PÅ
PLÅTTAK**

CLICKFIT

EVO

PLÅTTAK

DE FYRA GRUNDLÄGGANDE KOMPONENTERNA I CLICKFIT EVO FÖR PLÅTTAK

LÅG



Poträtt



Landskap

1.1 LÅG MONTERINGSPROFIL

- Låg monteringsprofil
- Placeras nära taket
- Systemet innehåller fyra komponenter

1 *Lämplig för korrugerade plåttak i kombination med en extra adapterprofil*

ELLER

HÖG



Poträtt



Landskap

1.2 HÖG MONTAGEPROFIL

- Hög montageprofil
- För installation av optimizer eller installation av mikroinverterare
- Systemet innehåller fyra komponenter

2 *Lämplig för korrugerade plåttak i kombination med en extra adapterprofil*



2. SJÄLVBORRANDE SKRUVAR

- Självborrande skruvar kräver ingen förborrning
- Montering med ett enda verktyg
- Skruv med flera huvud T30 och SW10
- Du kan också installera montageprofilerna genom att använda popnitar efter förborrning med 6,5 mm.

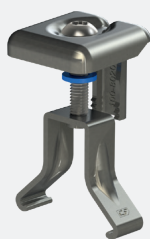

3. UNIVERSELL MODULKLÄMMA

- Universell modulklämma: passar för solpaneler med en ramtjockhet på mellan 30 och 50 mm
- Kan användas som mittklämma och ändklämma (i kombination med stödet för ändklämmor)
- Förmonterad som standard
- Inkluderar potensialutjämning
- Tillgängligt i grått och svart

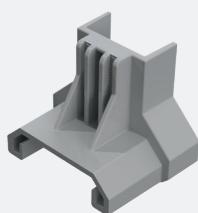

4. STÖD FÖR ÄNDKLÄMMOR

- Stödet för ändklämmor förbättrar ändklämmornas funktion
- Tillgängligt i grått och svart

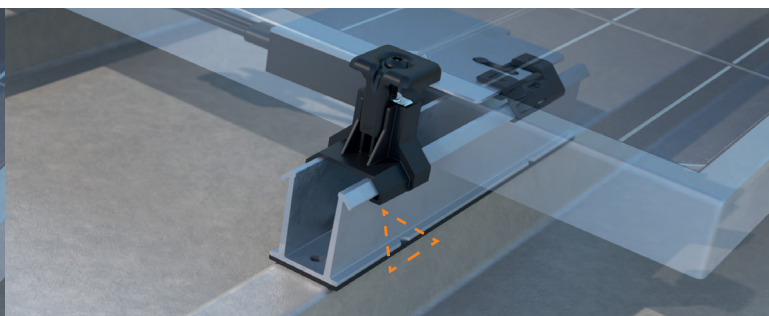
**LÅG MONTERINGSPROFIL**
PLACERAS NÄRA TAKET**HÖG MONTAGEPROFIL**
FÖR INSTALLATION AV OPTIMIZER ELLER INSTALLATION AV
MIKROINVERTERARE

EXCEPTIONELLT ENKELT ATT MONTERA

ClickFit EVO för plåttak: universellt, snabbt och flexibelt

ClickFit EVO för plåttak är särskilt utvecklad för installation av solpaneler. Systemet är tydligt och enkelt och består av bara fyra komponenter. ClickFit EVO för plåttak är lämpligt för alla vanliga solpaneler och alla typer av plåttak. Systemet är mycket flexibelt och kan monteras snabbt tack vare de unika universella egenskaperna.

Kompakta montageprofiler inklusive adapterprofil

De kompakta montageprofilerna i ClickFit EVO för plåttak har redan stansade hål och redan limmade EPDM-gummitätningar, så att du slipper en stor del av förberedelserna. Den höga monteringsprofilen (landskap) har en skära som gör det enkelt att rikta in den mot taket. Detta gör att du slipper utföra korrigeringar under installationen. Du kan välja mellan låga och höga montageprofiler:

- De låga montageprofilerna gör det möjligt att placera solpanelerna nära taket.
- Med den höga profilen finns det tillräckligt med ledigt utrymme för att få plats med alla tillgängliga stora optimerare som ska monteras under panelerna.

För trapetsformade och korrugerade plåttak

ClickFit EVO monteringsprofiler för plåttak passar alla typer av trapetsformade och korrugerade plåttak (för liggande, i kombination med adapterprofil). Du installerar monteringsprofilerna direkt på ett trapetsformat eller korrugerat plåttak, antingen vertikalt för liggande position eller horisontellt för stående. EPDM-gummielement på profilerna tillhandahåller garanterad vattentätthet. Du monterar profilerna med den självgående skruven, utan att behöva borra. Du kan också montera profilerna med popnit genom att först borra hål på 6,5 mm. Denna applikation är också många gånger lättare än ett skensystem.

Tak utan standardplåtprofil: takmontering med stockskruv

På andra typer av plåttak, så som ark med plåttakpannor, monterar du bara ClickFit EVO på taket med en stockskruv. ClickFit EVO-stockskraven levereras färdigmonterad och den flexibla adaptern tillåter dig att enkelt och snabbt kompensera för takojämnheter på upp till 10 grader. Genom att använda den universella ClickFit EVO som sitter på stockskraven som standard kan du helt enkelt bara fortsätta arbeta med välkända komponenter från ClickFit EVO-produktlinjen så som universella skenor, modulklämmor och ändhylsor. Förutom att passa plåttak kan denna stockskruv också användas på korrugerade EPDM- och bitumentak, och tak med takpannor i medelhavsstil.

FÖRDELAR FÖR INSTALLATÖREN

- ✓ Urval av höga/låga monteringsprofiler eller stockskraven
- ✓ Endast fyra komponenter på taket
- ✓ Endast ett verktyg behövs
- ✓ Tillval: adapterprofil för korrugerade plåttak
- ✓ 20 års produktgaranti

FÖRDELAR FÖR SLUTANVÄNDAREN

- ✓ Taket förblir intakt
- ✓ För monteringsprofiler: ingen onödig borring
- ✓ Estetisk design, finns också i svart
- ✓ Brett testad produkt
- ✓ 20 års produktgaranti

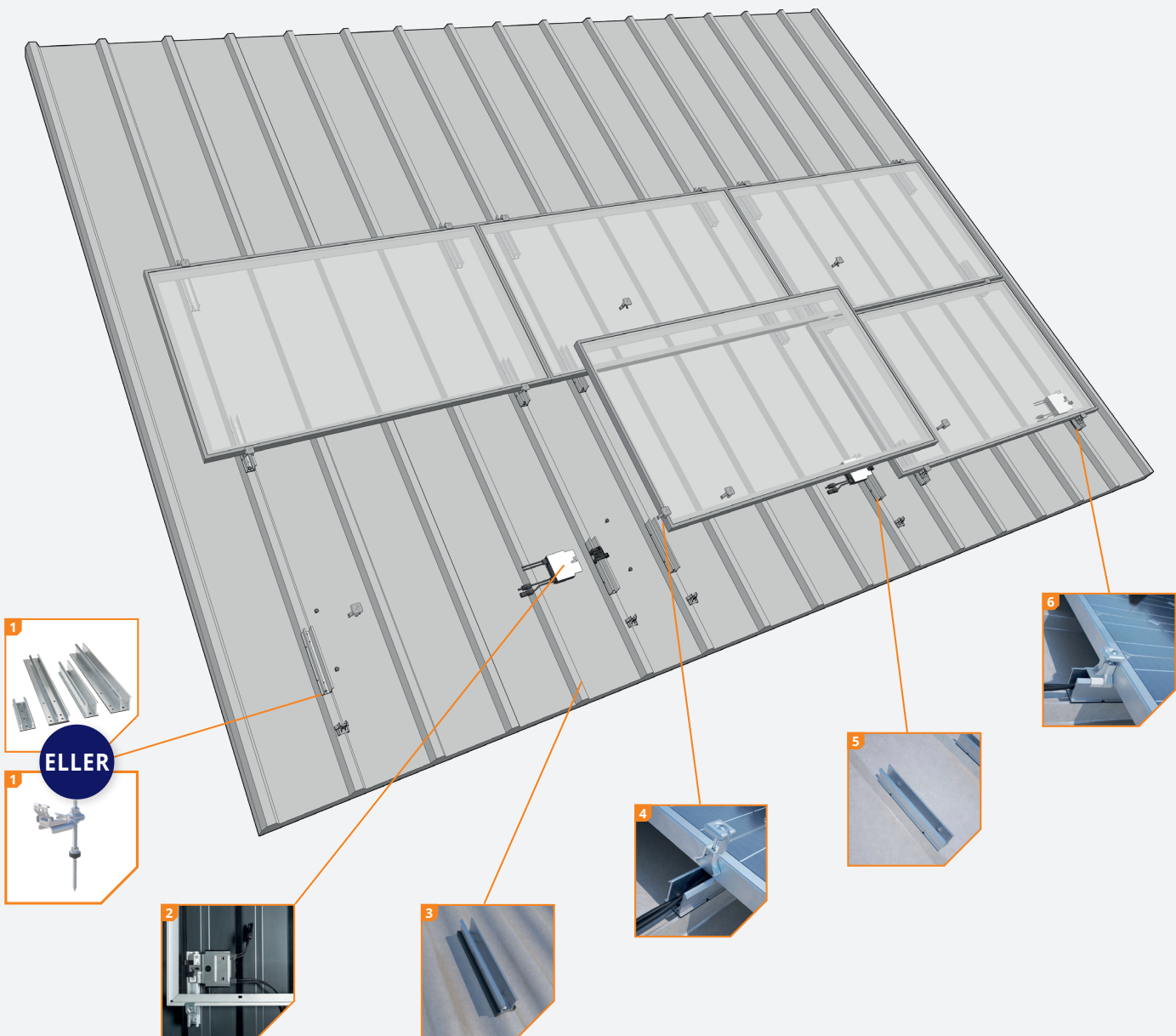

1 Välj bland fyra monteringsprofiler eller stockskraven

Fyra olika monteringsprofiltyper för trapetsformade eller korrugerade plåttak:

- Låg monteringsprofil: stående eller liggande
- Hög monteringsprofil: stående eller liggande

På andra typer av plåttak tillhandahåller stockskraven den perfekta lösningen för att använda ClickFit EVO som ditt montagesystem för solpaneler. Den integrerade klickkopplingen låter dig blixtnsamt klicka de universella skenor på taket. Använd den universella modulklämma och ändhylsor för att klämma fast solpanelen på taket.

2 Montera monteringsprofilen

Den höga monteringsprofilen ger tillräckligt utrymme för de flesta optimerare och mikro-inverterare.

3 Lämplig för korrugerat plåttak

I kombination med adapterprofilen är montageprofilerna för installation med landskaps orientering. Även lämpliga för korrugerade plåttak. När du använder montageprofiler för porträtt orientering behöver du inte adapterprofilen.

4 Universell modulklämma

Den universella modulklämma är justerbar i höjdlängd och passar för solpaneler med en ramtjocklek på mellan 30 och 50 mm. Tack vare sin smarta design kan denna panelklämma användas som både mitt- och som ändklämma (i kombination med ändlocket).



5 Montera profiler med gummitätningar

Korta montageprofiler inklusive EPDM-gummitätning.

6 Bara fyra komponenter

Bara fyra komponenter krävs för att installera ClickFit EVO på plåttak.

MONTAGEPROFIL & FÄSTEN

-  ClickFit EVO plåttak - Låg montageprofil landskap
1008048
-  ClickFit EVO plåttak - Låg montageprofil porträtt
1008049
-  ClickFit EVO plåttak - Hög montageprofil landskap
1008050
-  ClickFit EVO plåttak - Hög montageprofil porträtt
1008051
-  ClickFit EVO Självborrande Torx-skruv 6,0 x 25 mm
SW10 / T30
1008085
-  ClickFit EVO nit
1008087

ELLER

STOCKSKRUV

-  ClickFit EVO Stockskruv
 - M10x200mm 1008011
 - M10x250mm 1008012
 - M12x250mm 1008013
 - M12x300mm 1008014
 - M12x350mm 1008015 [DTO]
-  ClickFit EVO Montageskena
 - Montageskena 1188mm 1008131
 - Montageskena 2338mm 1008132
 - Montageskena 3488mm 1008133
 - Montageskena 3500mm 1008007
 - Montageskena 4638mm 1008134
 - Montageskena 5770mm 1008135

Kalkylator

I den Esdec-kalkylatorn kan du hantera och beräkna alla dina projekt, för både sadeltak och platta tak. En plattform med alla montagesystem från Esdec, för den tillförlitligaste beräkningen av dina projekt.

- ✓ Spara tid: hantera alla dina projekt på en plattform
- ✓ En kalkylator för projekt på sadeltak och platta tak
- ✓ Alla beräkningar baseras på omfattande tester och de senaste säkerhetsstandarderna

Obegränsade beräkningar: använd kalkylatorn för dina egna projektberäkningar utan begränsningar för takhöjden. Kalkylatorn räknar också med terrängkategori, snöbelastning och vindzon för att tillhandahålla korrekt råd för just ditt projekt.







Gå till esdec.com/sv/kalkylator



MODULKLÄMMA OCH ÄNDFÄSTE

-  ClickFit EVO Modulklämma av universaltyp, grå
1008020
-  ClickFit EVO Modulklämma av universaltyp, svart
1008020-B
-  ClickFit EVO Ändstycke montageskena, grå
1008060
-  ClickFit EVO Ändstycke montageskena, svart
1008060-B
-  ClickFit EVO Ändstycke utan ändklämstöd, grå
1008066
-  ClickFit EVO Ändstycke utan ändklämstöd, svart
1008066-B
-  ClickFit EVO Ändklämstöd, grå
1008065
-  ClickFit EVO Ändklämstöd, svart
1008065-B

TILLBEHÖR

-  ClickFit EVO Kopplingsdel montageskena
1008061
-  ClickFit EVO MLPE Kabelklämma för optimerare upp till 2kg
1008067
-  ClickFit EVO MLPE Kabelklämma för optimerare 2-8kg
1008068
-  ClickFit EVO Tillbehörsset med kabelklämma
1008064
-  ClickFit EVO Torxbits 30
1008069
-  ClickFit EVO EPDM-adapterprofil för korrugerat plåttak
"grundläggande", landskap
1008081
-  ClickFit EVO EPDM-adapterprofil korrugerat plåttak "klar
för optimerare", landskap
1008082

Garanti

ClickFit EVO uppfyller tillämpliga krav och standarder. ClickFit EVO levereras med en unik produktgaranti på 20 år. Det säkerställer systemets kvalitet.

- ✓ Användning av högkvalitativa hightech-material
- ✓ Grundligt testat
- ✓ 20 års produktgaranti





BUILDING VALUE ⁺ FOR SOLAR PROFESSIONALS

Esdec
Londenstraat 16
7418 EE Deventer
Nederlândia

☎ +31 850 702 000
✉ info@esdec.com

11/11/2024